

Yealink

Ultra-elegant Gigabit IP Phone

SIP-T46U



English | Deutsch | Español | Français

Quick Start Guide (V86.36)

Table of Contents

English	1
Deutsch.....	11
Español.....	21
Français	31

Packaging Contents

The following items are included in your package. If you find anything missing, contact your system administrator.

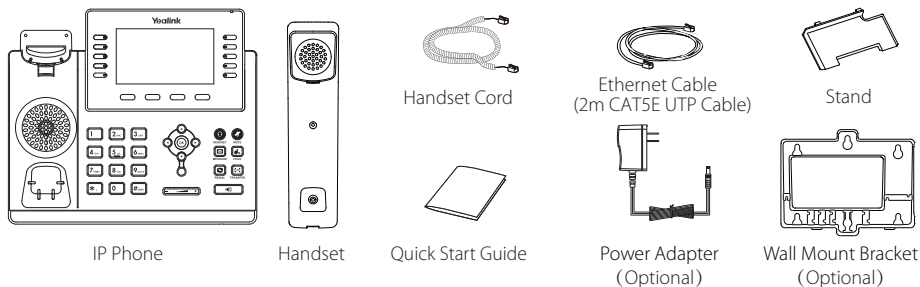

Note: We recommend that you use the accessories provided or approved by Yealink. The use of unapproved third-party accessories may result in reduced performance.

Assembling the Phone

1. Attach the stand, as shown below:

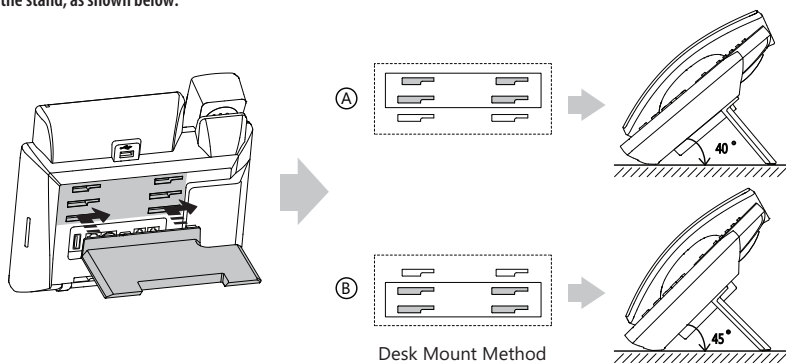

Note: You can also mount the phone to a wall. For more information on how to attach the wall mount bracket, refer to Yealink Wall Mount Quick Installation Guide for Yealink IP Phones.

2. Connect the handset and optional headset, as shown below:

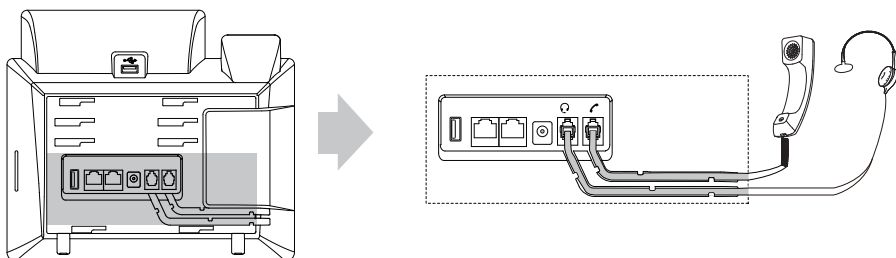

3. Connect the USB flash drive, as shown below:

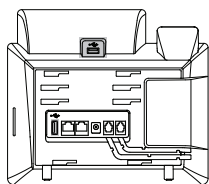

a. Upper USB Port

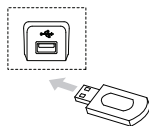

b. Lower USB Port



Note: The USB ports can also be used to connect other USB devices, such as EXP43, USB headset and so on. Yealink recommends that you connect Bluetooth USB dongle or Wi-Fi USB dongle to the upper USB port, and connect EXP43 to the lower USB port.

4. Connect the network and power, as shown below:

You have two options for network and power connections. Your system administrator will advise you which one to use.

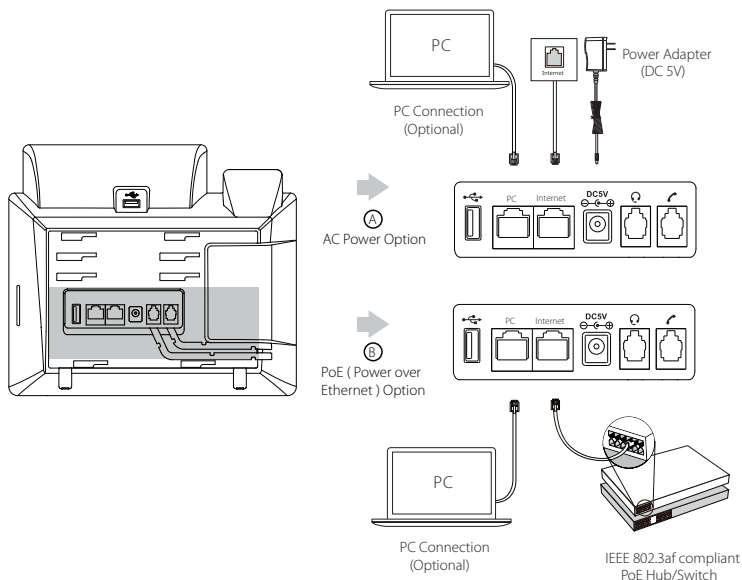

Note: The IP phone should be used with Yealink original power adapter (5V/2A) only. The use of the third-party power adapter may cause the damage to the phone. If you are connecting a PC to your phone, we recommend that you use the Ethernet cable provided by Yealink.

If inline power (PoE) is provided, you don't need to connect the power adapter. Make sure the hub/switch is PoE-compliant.

Startup

After the IP phone is connected to the network and supplied with power, it automatically begins the initialization process. After startup, the phone is ready for use. You can configure the phone via phone user interface or web user interface.

Welcome

Initializing... Please wait

Configuring Your Phone

Configuring via web user interface

Accessing the web user interface:

1. Press the **OK** key when the phone is idle to obtain the IP address of the phone.
2. Open a web browser on your computer, enter the IP address into the address bar (e.g., "http://192.168.0.10" or "192.168.0.10") and then press the **Enter**.
3. Enter the user name (default: admin) and password (default: admin) in the login page and click **Login**.

Network Settings: Click on **Network->Basic->IPv4 Config**

You can configure the network settings in the following ways:

DHCP: By default, the phone attempts to contact a DHCP server in your network to obtain its valid network settings, e.g., IP address, subnet mask, gateway address and DNS address.

Static IP: If your phone cannot contact a DHCP server for any reason, you need to configure the IP address, subnet mask, gateway address, primary DNS address and secondary DNS address for the phone manually.

Note: The IP phone also supports IPv6, but IPv6 is disabled by default.

The wrong network settings may result in the inaccessibility of your phone and may have an impact on the network performance. Contact your system administrator for more information.

Account Settings: Click on **Account->Register->Account X** (X=1, 2, 3...15, 16)

Parameters of the account:

Register Status:	It shows the register status of the current account.
Line Active:	You can select Enabled/Disabled to enable/disable the account.
Label:	It is shown on the LCD screen to identify the account.
Display Name:	It is shown as caller ID when placing a call.
User Name:	It is provided by ITSP for registration (required).
Register Name:	It is an authenticated ID for authentication provided by ITSP (required).
Password:	It is provided by ITSP for registration (required).
Server Host:	It is provided by ITSP for registration (required).

Register status icons on the LCD screen:



(Green) Registered



(Gray) Register Failed



(Yellow) Registering

Note: Check with your system administrator if any error appears during the registration process or a specific configuration is required for your registration.

Configuring via phone user interface

Network Settings:

Press the **Menu** soft key when the phone is idle, select **Advanced** (default password: admin)->**Network->WAN Port/Wi-Fi Port/VLAN/Web Server/802.1x/VPN/LLDP/CDP/NAT** to configure the network.

Account Settings:

Press the **Menu** soft key when the phone is idle, select **Advanced** (default password: admin)->**Accounts** to configure the account.

Note: For more information on account parameters, refer to **Configuring via web user interface** above.

Basic Call Features

Placing a Call

Using the handset:

1. Pick up the handset.
2. Enter the number, and then press the **Send** soft key.

Using the speakerphone:

1. With the handset on-hook, press  .
2. Enter the number, and then press the **Send** soft key.

Using the headset:

1. With the headset connected, press  to activate the headset mode.
2. Enter the number, and then press the **Send** soft key.

Note: During a call, you can alternate between the headset, hands-free speakerphone and handset modes by pressing the **HEADSET** key, the **Speakerphone** key or by picking up the handset. Headset mode requires a connected headset.

Answering a Call

Using the handset:

Pick up the handset.

Using the speakerphone:

Press  .

Using the headset:

Press  .

Note: You can reject an incoming call by pressing the **Reject** soft key.

Ending a Call

Using the handset:

Hang up the handset or press the **End Call** soft key.





Using the speakerphone:

Press  or the **End Call** soft key.



Using the headset:

Press the **End Call** soft key.

Redial

- Press  to enter the **Placed Calls** list, press  or  to select the desired entry, and then press  or the **Send** soft key.
- Press  twice when the phone is idle to dial out the last dialed number.

Call Mute and Un-mute

- Press  to mute the microphone during a call.
- Press  again to un-mute the call.



Call Hold and Resume

To place a call on hold:

Press  or the **Hold** soft key during an active call.

To resume the call, do one of the following:



- If there is only one call on hold, press  or the **Resume** soft key.

- If there is more than one call on hold, press  or  to select the desired call, and then press  or the **Resume** soft key.



Call Transfer

You can transfer a call in the following ways:



Blind Transfer

1. Press  or the **Transfer** soft key during an active call. The call is placed on hold.
2. Enter the number you want to transfer to.
3. Press  or the **Transfer** soft key.

Semi-Attended Transfer



1. Press  or the **Transfer** soft key during an active call. The call is placed on hold.
2. Enter the number you want to transfer to, and then press .
3. Press  or the **Transfer** soft key when you hear the ring-back tone.

Attended Transfer

1. Press  or the **Transfer** soft key during an active call. The call is placed on hold.
2. Enter the number you want to transfer to, and then press .
3. Press  or the **Transfer** soft key when the second party answers.

Call Forward

To enable call forward:

1. Press the **Menu** soft key when the phone is idle, and then select **Features->Call Forward**.
2. Select the desired forward type:
 - Always Forward**----Incoming calls are forwarded unconditionally.
 - Busy Forward**----Incoming calls are forwarded when the phone is busy.
 - No Answer Forward**----Incoming calls are forwarded if not answered after a period of time.
3. Enter the number you want to forward to. For **No Answer Forward**, press  or  to select the desired ring time to wait before forwarding from the **After Ring Time** field.
4. Press the **Save** soft key to accept the change.

Call Conference

1. Press the **Conference** soft key during an active call. The call is placed on hold.
2. Enter the number of the second party, and then press the **Send** soft key.
3. Press the **Conference** soft key again when the second party answers. All parties are now joined in the conference.
4. Press the **EndCall** soft key to disconnect all parties.

Note: You can split the conference call into two individual calls by pressing the **Split** soft key.

Speed Dial

To configure a speed dial key:

1. Press the **Menu** soft key when the phone is idle, and then select **Features->Dsskey**.
2. Select the desired DSS key, and then press the **Enter** soft key.
3. Select **Speed Dial** from the **Type** field, select the desired line from the **Account ID** field, enter a label in the **Label** field and then enter the number in the **Value** field.
4. Press the **Save** soft key to accept the change.

To use the speed dial key:

Press the speed dial key to dial out the preset number.

Voice Message



Message waiting indicator on the idle screen indicates that one or more voice messages are waiting at the message center. The power indicator LED slowly flashes red.

To listen to voice messages:

1. Press  or the **Connect** soft key.
2. Follow the voice prompts to listen to your voice messages.

Customizing Your Phone

Call History

1. Press the **History** soft key when the phone is idle, press  or  to scroll through the list.
2. Select an entry from the list, you can do the following:
 - Press the **Send** soft key to call the entry.
 - Press the **Delete** soft key to delete the entry from the list.

If you press the **Option** soft key, you can also do the following:



- Select **Detail** to view detailed information about the entry.
- Select **Add to Contact** to add the entry to the local directory.
- Select **Add to Blacklist** to add the entry to the blacklist.
- Select **Delete All** to delete all entries from the list.

Contact Directory



To add a contact:

1. Press the **Directory** soft key when the phone is idle, and then select **All Contacts**.
2. Press the **Add** soft key to add a contact.
3. Enter a unique contact name in the **Name** field and contact numbers in the corresponding fields.
4. Press the **Add** soft key to accept the change.

To edit a contact:



1. Press the **Directory** soft key when the phone is idle, and then select **All Contacts**.
2. Press  or  to select the desired contact, press the **Option** soft key and then select **Detail** from the prompt list.
3. Edit the contact information.
4. Press the **Save** soft key to accept the change.

To delete a contact:





1. Press the **Directory** soft key when the phone is idle, and then select **All Contacts**.
2. Press  or  to select the desired contact, press the **Option** soft key and then select **Delete** from the prompt list.
3. Press the **OK** soft key when the LCD screen prompts "Delete selected item?"

Note: You can add contacts from call history easily. For more information, refer to **Call History** above.

Volume Adjustment

- Press  during a call to adjust the receiver volume of the handset/speakerphone/headset.
- Press  when the phone is idle or ringing to adjust the ringer volume.

Ring Tones

1. Press the **Menu** soft key when the phone is idle, and then select **Settings->Basic Settings->Sound->Ring Tones**.
2. Press  or  to select **Common** or the desired account and then press the **Enter** soft key.
3. Press  or  to select the desired ring tone.
4. Press the **Save** soft key to accept the change.

Operating Ambient Temperatures

- Operating temperature: +14 to 122°F (-10 to 50°C)
- Relative humidity: 5% to 90%, noncondensing
- Storage temperature: -22 to +160°F (-30 to +70°C)

Warranty

Our product warranty is limited only to the unit itself, when used normally in accordance with the operating instructions and the system environment. We are not liable for damage or loss resulting from the use of this product, or for any claim from a third party. We are not liable for problems with Yealink device arising from the use of this product; we are not liable for financial damages, lost profits, claims from third parties, etc., arising from the use of this product.

DC symbol

⎓ is the DC voltage symbol.

Restriction of Hazardous Substances Directive (RoHS)

This device complies with the requirements of the EU RoHS Directive. Statements of compliance can be obtained by contacting support@yealink.com.

Safety Instructions

Save these instructions. Read these safety instructions before use!

The following basic safety precautions should always be followed to reduce risk of fire, electrical shock, and other personal injury.



General Requirements

- Before you install and use the device, read the safety instructions carefully and observe the situation during operation.
- During the process of storage, transportation, and operation, please always keep the device dry and clean.
- During the process of storage, transportation, and operation, please avoid collision and crash of the device.
- Please attempt not to dismantle the device by yourself. In case of any discrepancy, please contact the appointed maintenance center for repair.
- Without prior written consent, no organization or individual is permitted to make any change to the structure or the safety design of the device. Yealink is under no circumstance liable to consequences or legal issues caused by such changes.
- Please refer to the relevant laws and statutes while using the device. Legal rights of others should be respected as well.



Environmental Requirements

- Place the device at a well-ventilated place. Do not expose the device under direct sunlight.
- Keep the device dry and free of dusts.
- Place the device on a stable and level platform.
- Please place no heavy objects on the device in case of damage and deformation caused by the heavy load.
- Keep at least 10 cm between the device and the closest object for heat dissipation.
- Do not place the device on or near any inflammable or fire-vulnerable object, such as rubber-made materials.
- Keep the device away from any heat source or bare fire, such as a candle or an electric heater.
- Keep the device away from any household appliance with strong magnetic field or electromagnetic field, such as a microwave oven or a refrigerator.



Operating Requirements

- Do not let a child operate the device without guidance.
- Do not let a child play with the device or any accessory in case of accidental swallowing.
- Please use the accessories provided or authorized by the manufacturer only.
- The power supply of the device shall meet the requirements of the input voltage of the device. Please use the provided surge protection power socket only.
- Before plugging or unplugging any cable, make sure that your hands are completely dry.
- Do not spill liquid of any kind on the product or use the equipment near water, for example, near a bathtub, washbowl, kitchen sink, wet basement or near a swimming pool.

- Do not tread on, pull, or over-bend any cable in case of malfunction of the device.
- During a thunderstorm, stop using the device and disconnect it from the power supply. Unplug the power plug and the Asymmetric Digital Subscriber Line (ADSL) twisted pair (the radio frequency cable) to avoid lightning strike.
- If the device is left unused for a rather long time, disconnect it from the power supply and unplug the power plug.
- When there is smoke emitted from the device, or some abnormal noise or smell, disconnect the device from the power supply, and unplug the power plug immediately. Contact the specified maintenance center for repair.
- Do not insert any object into equipment slots that is not part of the product or auxiliary product.
- Before connecting a cable, connect the grounding cable of the device first. Do not disconnect the grounding cable until you disconnect all other cables.

Cleaning Requirements

- Before cleaning the device, stop using it and disconnect it from the power supply.
- Use a piece of soft, dry and anti-static cloth to clean the device.
- Keep the power plug clean and dry. Using a dirty or wet power plug may lead to electric shock or other perils.

ENVIRONMENTAL RECYCLING



Never dispose of the device with domestic waste

Ask your Town Council about how to dispose of it in an environmentally friendly way. The cardboard box, plastic packaging and player components may be recycled in accordance with prevailing recycling regulations in your country.

Always adhere to prevailing regulations

Those who fail to do so may be fined or prosecuted in accordance with the law. The crossed out garbage can that appears on the device means that when it has reached the end of its useful life, it should be taken to a special waste disposal centre and treated separately to general urban waste.

Troubleshooting

The unit cannot supply power to Yealink device.

There is a bad connection with the plug.

1. Clean the plug with a dry cloth.
2. Connect it to another wall outlet.

The usage environment is out of operating temperature range.

1. Use in the operating temperature range.

The cable between the unit and the Yealink device is connected incorrectly.

1. Connect the cable correctly.

You cannot connect the cable properly.

1. You may have connected a wrong Yealink device.
2. Use the correct power supply.

Some dust, etc., may be in the port.

1. Clean the port.

Contact your dealer or authorized service facility for any further questions.

Contact Information

YEALINK NETWORK TECHNOLOGY CO.,LTD.

309, 3rd Floor, No.16, Yun Ding North Road, Huli District, Xiamen City, Fujian, P.R.C

YEALINK (EUROPE) NETWORK TECHNOLOGY B.V.

Strawinskylaan 3127, Atrium Building, 8th floor, 1077ZX Amsterdam, The Netherlands

YEALINK (USA) NETWORK TECHNOLOGY CO., LTD.

999 Peachtree Street Suite 2300, Fulton, Atlanta, GA, 30309, USA

Made in China

Addr: 309, 3rd Floor, No.16, Yun Ding North Road, Huli District, Xiamen City, Fujian, P.R.C

Tel: +86-592-5702000

Fax: +86-592-5702455



Declaration of Conformity

Date of Issue: 28th /August/2019

We: YEALINK(XIAMEN) NETWORK TECHNOLOGY CO.,LTD,

Address: 309, 3rd Floor, No.16, Yun Ding North Road, Huli District, Xiamen City, Fujian, P.R.C

Declare that the product

Type: Ultra-elegant Gigabit IP Phone

Model: SIP-T46U

meets the essential requirements and other relevant provisions according to the following EC directive

Directive: 2014/35/EU, 2014/30/EU;

Conformity

The product complies with the following standards:

Safety: **EN 60950-1:2006+A11:2009**

+A1:2010+A12:2011 +A2:2013

EMC: **EN 55032:2012/AC:2013**

EN 55024:2010

EN61000-3-2: 2014

EN61000-3-3:2013

Directive 2011/65/EU and (EU)2015/863 of the European Parliament and of the Council of 8 June 2011 and 4 June 2015 on the restriction of the use of certain hazardous substances in electrical and electronic equipment(RoHS 2.0)

Directive 2012/19/EU of the European Parliament and of the Council of 4.July.2012 on Waste electrical and electronic equipment (WEEE)

Regulation (EC) No.1907/2006 of the European Parliament and of the Council of 18.December.2006 on Registration, Evaluation, Authorization, and Restriction of Chemicals (REACH)

NAME: Stone Lu

DATE: 28/August/2019

TITLE: Vice President

YEALINK (EUROPE) NETWORK TECHNOLOGY B.V.

Address: Strawinskylaan 3127, Atrium Building, 8th floor,
1077ZX Amsterdam, the Netherlands

Telephone: +31(0)646111373

Email: EUROPE@Yealink.com

Technical Support

Visit Yealink WIKI (<http://support.yealink.com/>) for the latest firmware, guides, FAQ, Product documents, and more. For better service, we sincerely recommend you to use Yealink Ticketing system (<https://ticket.yealink.com>) to submit all your technical issues.



Verpackungsinhalt

Folgende Teile sind im Lieferumfang Ihres Telefons enthalten. Sollte etwas fehlen, wenden Sie sich bitte an Ihren Systemadministrator.

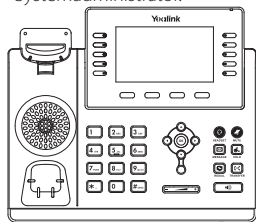

IP-Telefon



Hörer



Hörerkabel



Erste Schritte



Ethernet-Kabel
(2m CAT5E UTP-Kabel)

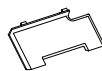

Standfuß

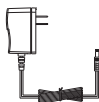

Netzgerät
(Optional)

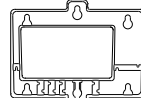

Wandhalterung
(Optional)

Hinweis: Wir empfehlen die Verwendung von Zubehör, das von Yealink entweder geliefert oder empfohlen wird. Der Gebrauch von Drittanbietern bereitgestellten Zubehörs, das von Yealink nicht freigegeben wurde, kann zu einer verminderten Leistungsfähigkeit führen.

Installation des Telefons

1. Befestigen Sie den Standfuß wie nachfolgend dargestellt:

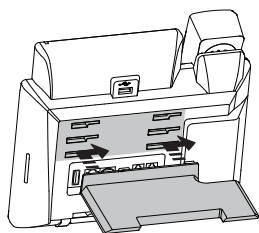

A

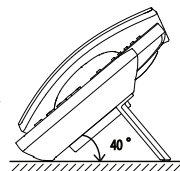
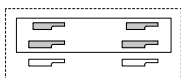

B

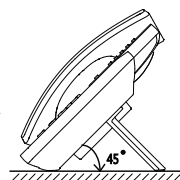
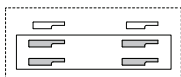

Tischinstallation

Hinweis: Sie können das Telefon auch an einer Wand befestigen. Weitere Informationen zur Installation der Wandhalterung finden Sie in der Installationsanleitung für die Wandmontage von Yealink SIP-T4X IP-Telefonen.

2. Verbinden Sie den Hörer und das optionale Headset wie nachfolgend dargestellt:

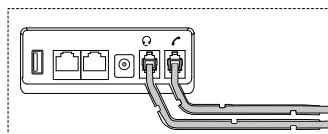
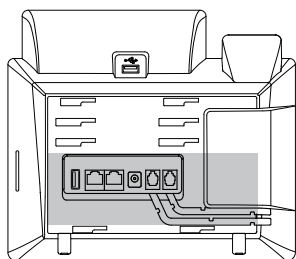

3. Verbinden Sie den USB-Stick wie unten dargestellt:

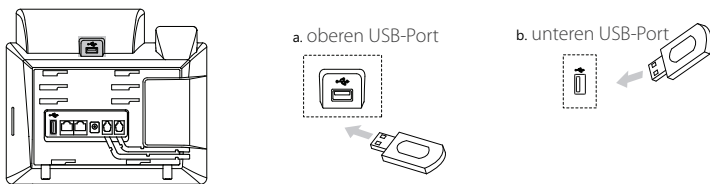

Hinweis: Der USB-Port kann auch dazu verwendet werden, andere USB-Geräte wie das EXP43, ein USB-Headset etc. anzuschließen.
 Yealink empfiehlt, dass Sie den Bluetooth-USB-Dongle oder den Wi-Fi-USB-Dongle an den oberen USB-Port, und das EXP43 an den unteren USB-Port anschließen.

4. Verbinden Sie das Netzwerk und die Stromversorgung wie nachfolgend dargestellt:

Es gibt zwei Möglichkeiten für die Verbindung des Netzwerks und der Stromversorgung. Ihr Systemadministrator wird Sie über die entsprechende Methode informieren.

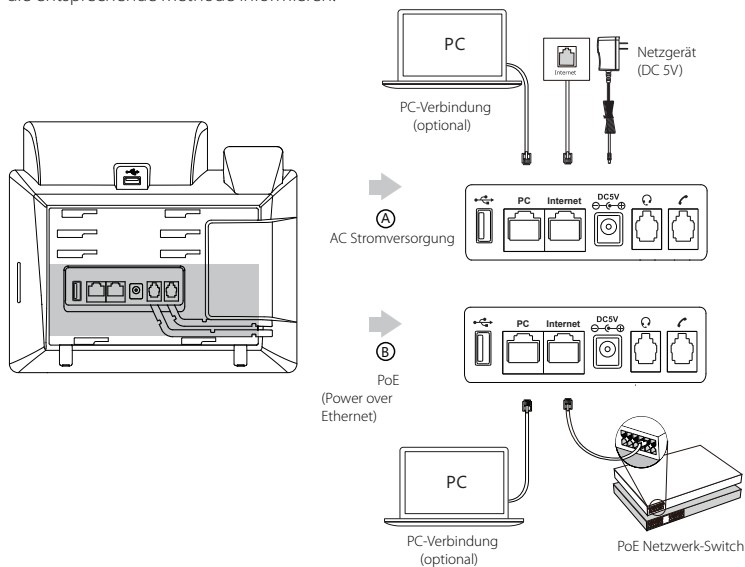

Hinweis: Das IP-Telefon darf nur mit dem originalen Yealink Netzteil (5V/2A) genutzt werden. Die Verwendung eines Netzteiltes eines Drittanbieters kann zu einer Beschädigung des Telefons führen. Falls Sie beabsichtigen, Ihr Telefon mit einem PC zu verbinden, empfehlen wir, daß Sie das von Yealink gelieferte Ethernet-Kabel benutzen. Bei einer Online-Versorgung (PoE) muss das Netzgerät nicht angeschlossen werden. Vergewissern Sie sich, dass der Netzwerk-Switch PoE-kompatibel ist.

Startvorgang

Nach der Verbindung mit dem Netzwerk und der Stromversorgung startet das IP-Telefon automatisch den Initialisierungsvorgang. Nach der Initialisierung ist das Telefon betriebsbereit. Sie können das Telefon via Weboberfläche oder Benutzeroberfläche des Telefons konfigurieren.

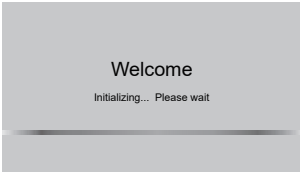

Konfiguration Ihres Telefons

Konfiguration über die Weboberfläche

Zugriff auf die Weboberfläche:

1. Drücken Sie im Ruhezustand des Telefons die Taste **OK**, um die IP-Adresse des Telefons zu beziehen.
2. Öffnen Sie an Ihrem Computer den Webbrowser, geben Sie die IP-Adresse in die Adresszeile ein (z.B. „http://192.168.0.10“ oder „192.168.0.10“) und drücken Sie dann **Enter**.
3. Geben Sie auf der Login-Seite den Benutzernamen (werksseitig: admin) und das Passwort (werksseitig: admin) ein und klicken Sie auf **Anmeldung**.

Netzwerkeinstellungen: Klicken Sie auf **Network->Basic->IPv4 Config**

Sie können die Netzwerkeinstellungen wie folgt konfigurieren:

DHCP: Per Standardeinstellung kontaktiert das Telefon einen DHCP-Server in Ihrem Netzwerk, um die gültigen Netzwerkeinstellungen zu beziehen, z.B. IP-Adresse, Subnetzmaske, Gateway-Adresse und DNS-Adresse..

Statische IP: Falls Ihr Telefon aus irgendeinem Grund keinen DHCP-Server kontaktieren kann, müssen Sie die IP-Adresse, Subnetzmaske, Gateway-Adresse, primäre DNS-Adresse und sekundäre DNS-Adresse für das Telefon manuell konfigurieren.

Hinweis: Falsche Netzwerkeinstellungen können zur Unzugänglichkeit Ihres Telefons und zu einer Beeinträchtigung der Netzwerkleistung führen. Bitte wenden Sie sich für weitere Informationen an Ihren Systemadministrator.

Kontoeinstellungen: Klicken Sie auf **Konto->Registrieren->Konto X (X=1, 2, 3...15, 16)**

Einstellungen des Kontos:

Registrierungsstatus:	Zeigt den Status der Registrierung des aktuellen Kontos an.
Leitung aktiv:	Wählen Sie Enabled/Disabled, um das Konto zu aktivieren/deaktivieren.
Label:	Erscheint im LCD für die Identifizierung des Kontos.
Anzeigename:	Erscheint während eines Anrufs als Anrufer-ID.
Benutzername:	Wird von ITSP für die Registrierung bereitgestellt (erforderlich).
Registrierungsname:	Dies ist eine von ITSP bereitgestellte bestätigte ID für die Authentifizierung (erforderlich).
Passwort:	Wird von ITSP für die Registrierung bereitgestellt (erforderlich).
Server-Host:	Wird von ITSP für die Registrierung bereitgestellt (erforderlich).

Icons für die Anzeige des Registrierungsstatus auf dem Touchscreen:



(Grün) Registriert



(Grau) Registrierung fehlgeschlagen



(Gelb) Registrierung im Gange

Hinweis: Wenden Sie sich an Ihren Systemadministrator, falls während der Registrierung ein Fehler auftritt oder für Ihre Registrierung eine bestimmte Konfiguration benötigt wird.

Konfiguration via Benutzeroberfläche des Telefons

Netzwerkeinstellungen:

Drücken Sie im Ruhemodus des Telefons die Bildschirmstaste **Menü** und wählen Sie **Erweitert** (Passwort: admin)->**Netzwerk->WAN-Port/Wi-Fi Port/VLAN/Webservertyp/802.1x/VPN/LLDP/CDP/NAT** zur Konfiguration des Netzwerks.

Kontoeinstellungen:

Drücken Sie im Ruhezustand des Telefons die Bildschirmstaste **Menü** und wählen Sie **Erweitert** (Passwort: admin)->**Konten** zur Konfiguration des Kontos.

Hinweis: Weitere Informationen zu den Kontoeinstellungen finden Sie im Abschnitt **Konfiguration via Weboberfläche**.

Grundlegende Anruffunktionen

Anruf tätigen

Mit dem Hörer:

1. Nehmen Sie den Hörer ab.
2. Geben Sie die Nummer ein und drücken Sie dann im Bildschirm auf **Anrufen**.

Mit Freisprecheinrichtung:

1. Drücken Sie bei aufgelegtem Hörer auf die Taste .
2. Geben Sie die Nummer ein und drücken Sie dann im Bildschirm auf **Anrufen**.

Mit Headset:

1. Drücken Sie bei angeschlossenem Headset auf die Taste , um den Kopfhörermodus zu aktivieren.
2. Geben Sie die Nummer ein und drücken Sie dann im Bildschirm auf **Anrufen**.

Hinweis: Während eines Anrufs können Sie zwischen den Modi Headset, Freisprecheinrichtung und Hörer umschalten, indem Sie die Taste **HEADSET** oder **Speakerphone** drücken oder den Hörer abnehmen. Für den Kopfhörermodus muss ein Headset verbunden werden.

Anruf entgegennehmen

Mit dem Hörer:

Nehmen Sie den Hörer ab.

Mit Freisprecheinrichtung:

Drücken Sie auf die Taste .

Mit Headset:

Drücken Sie auf die Taste .

Hinweis: Sie können einen eingehenden Anruf ignorieren, indem Sie die Bildschirmtaste **Reject** drücken.

Anruf beenden

Mit dem Hörer:

Legen Sie den Hörer auf oder tippen Sie im Bildschirm auf **Auflegen**.





Mit Freisprecheinrichtung:

Drücken Sie die Taste  oder tippen Sie im Bildschirm auf **Auflegen**.



Mit Headset:

Tippen Sie auf die Bildschirmtaste **Auflegen**.

Wahlwiederholung

- Drücken Sie , um die Liste **Angerufen** zu öffnen. Wählen Sie mit  oder  den gewünschten Eintrag und drücken Sie dann  oder die Bildschirmtaste **Anrufen**.
- Drücken Sie im Ruhezustand zweimal die Taste , um die zuletzt gewählte Nummer erneut zu wählen.

Anruf stumm und wieder laut stellen

- Drücken Sie die Taste , um einen Anruf stumm zu stellen.
- Drücken Sie  erneut, um die Funktion zu deaktivieren.

Anruf in Wartestellung versetzen und fortsetzen

Anruf in Wartestellung versetzen:

Drücken Sie während eines aktiven Anrufs  oder die Bildschirmtaste **Halten**.

Gehen Sie wie folgt vor, um den Anruf fortzusetzen:



- Falls sich nur ein Anruf in Wartestellung befindet, drücken Sie  oder die Bildschirmtaste **Fortsetzen**.

- Falls sich mehrere Anrufe in Wartestellung befinden, wählen Sie  mit  oder den gewünschten Anruf aus und drücken Sie dann  oder die Bildschirmtaste **Fortsetzen**.



Rufweiterleitung

Sie können Anrufe wie folgt weiterleiten:



Direkte Weiterleitung

1. Drücken Sie während eines aktiven Anrufs  oder die Bildschirmtaste **Übergeben**. Der Anruf wird in Wartestellung versetzt.
2. Geben Sie die Nummer ein, an die der Anruf weitergeleitet werden soll.
3. Drücken Sie  oder die Bildschirmtaste **BT-Send**.

Weiterleitung mit Rufzeichen

1. Drücken Sie während eines aktiven Anrufs  oder die Bildschirmtaste **Übergeben**. Der Anruf wird in Wartestellung versetzt.
2. Geben Sie die Nummer ein, an die der Anruf weitergeleitet werden soll und drücken Sie dann .
3. Drücken Sie  oder die Bildschirmtaste **Übergeben**, sobald Sie den Rückruftönen hören.

Weiterleitung mit Rücksprache

1. Drücken Sie während eines aktiven Anrufs  oder die Bildschirmtaste **Übergeben**. Der Anruf wird in Wartestellung versetzt.
2. Geben Sie die Nummer ein, an die der Anruf weitergeleitet werden soll und drücken Sie dann .
3. Drücken Sie  oder die Bildschirmtaste **Übergeben**, sobald der zweite Teilnehmer den Anruf entgegennimmt.

Anrufumleitung



Rufweiterleitung aktivieren:

1. Drücken Sie im Ruhezustand des Telefons die Bildschirmtaste **Menü** und wählen Sie dann **Leist. Merkm.->Rufweiterleitung**.
2. Wählen Sie die gewünschte Art der Rufumleitung:

Immer weiterleiten---- Eingehende Anrufe werden umgehend umgeleitet.

Weiterleiten bei Besetzt---- Eingehende Anrufe werden umgeleitet, wenn die Leitung besetzt ist.

Keine Antwort---- Eingehende Anrufe werden umgeleitet, falls sie innerhalb einer bestimmten Zeit nicht entgegengenommen werden.

3. Geben Sie die Nummer ein, an die Anrufe umgeleitet werden sollen. Wählen Sie für die Option **Keine Antwort** mit den Tasten  oder  den Zeitraum aus, nach Ablauf dessen der Anruf umgeleitet werden soll.
4. Drücken Sie die Bildschirmtaste **Speichern** zur Übernahme der Änderungen.

Telefonkonferenz

1. Drücken Sie während eines aktiven Anrufs die Bildschirmtaste **Konf.**. Der Anruf wird in Wartestellung versetzt.
2. Geben Sie die Nummer des zweiten Teilnehmers ein und drücken Sie dann im Bildschirm auf **Anrufen**.
3. Drücken Sie die Bildschirmtaste **Konf.** erneut, sobald der zweite Teilnehmer den Anruf entgegennimmt. Alle Teilnehmer sind nun der Telefonkonferenz zugeschaltet.
4. Drücken Sie die Bildschirmtaste **End Call**, um alle Teilnehmer zu trennen.

Hinweis: Sie können die Telefonkonferenz in zwei separate Anrufe aufteilen, indem Sie die Bildschirmtaste **Split** drücken.

Kurzwahl

Kurzwahl Tasten konfigurieren:

1. Drücken Sie im Ruhezustand des Telefons die Bildschirmtaste **Menü** und wählen Sie dann **Leist. Merkm.->DSS-Tasten**.
2. Wählen Sie die gewünschte DSS-Taste und drücken Sie dann die Bildschirmtaste **Eingeben**.
3. Wählen Sie im Feld **Typ** die Option **Kurzwahl**. Wählen Sie unter Feld **Konto ID** die gewünschte Leitung und geben Sie im Feld **Label** ein Kürzel und im Feld **Wert** die Nummer ein.
4. Drücken Sie die Bildschirmtaste **Speichern** zur Übernahme der Änderungen.

Verwendung von Kurzwahl Tasten:

Drücken Sie auf die Kurzwahl Taste, um die zugewiesene Nummer anzuwählen.

Sprachnachrichten



Die Anzeige für eingegangene Nachrichten auf dem Ruhebildschirm weist darauf hin, dass im Nachrichtenzentrum eine oder mehrere Sprachnachrichten eingegangen sind. Die LED-Betriebsanzeige blinkt langsam rot.

Sprachnachrichten abspielen:

1. Drücken Sie  oder die Bildschirmtaste **Verbinden**.
2. Folgen Sie den Sprachanleitungen, um Ihre Nachrichten abzuspielen.

Benutzereinstellungen für Ihr Telefon

Anrufliste



1. Drücken Sie im Ruhezustand des Telefons auf die Bildschirmtaste **Historie** und drücken Sie dann  oder , um durch die Liste zu scrollen.
 2. Wählen Sie einen Eintrag in der Liste. Sie haben dann folgende Möglichkeiten:
 - Drücken Sie die Bildschirmtaste **Anrufen**, um einen Anruf zu tätigen.
 - Drücken Sie die Bildschirmtaste **Löschen**, um den Eintrag aus der Liste zu löschen.
- Drücken Sie die Bildschirmtaste **Optionen**, um eine der nachfolgenden Funktionen auszuführen:
- Wählen Sie die Option **Detail**, um detaillierte Informationen des Eintrags anzuzeigen.
 - Wählen Sie die Option **Zu den Kontakten hinzufügen**, um einen Eintrag zum lokalen Verzeichnis hinzuzufügen.
 - Wählen Sie die Option **Zur schw.Li.addn**, um den Eintrag auf die schwarze Liste zu setzen.
 - Wählen Sie **Alles löschen**, um alle Einträge in der Liste zu löschen.

Telefonbuch



Kontakt hinzufügen:

1. Drücken Sie im Ruhezustand des Telefons die Bildschirmtaste **Verzeichnis** und wählen Sie dann die gewünschte Gruppe aus.
2. Drücken Sie im Bildschirm auf **Hinzufü.**, um einen Kontakt hinzuzufügen.
3. Geben Sie in das Feld **Name** einen unverwechselbaren Namen und in die jeweiligen Felder die Telefonnummern ein.
4. Drücken Sie auf die Bildschirmtaste **Hinzufü.**, um die Änderungen zu übernehmen.

Kontakt bearbeiten:

1. Drücken Sie im Ruhezustand des Telefons die Bildschirmtaste **Verzeichnis** und wählen Sie dann die gewünschte Gruppe aus.
2. Wählen Sie mit  oder  den gewünschten Eintrag. Drücken Sie die Bildschirmtaste **Optionen** und wählen Sie dann in der geöffneten Liste die Option **Detail**.
3. Bearbeiten Sie die Kontaktinformationen.
4. Drücken Sie die Bildschirmtaste **Save** zur Übernahme der Änderungen.

Kontakt löschen:



1. Drücken Sie im Ruhezustand des Telefons die Bildschirmtaste **Verzeichnis** und wählen Sie dann die gewünschte Gruppe aus.
2. Wählen Sie  mit  oder den gewünschten Eintrag. Drücken Sie die Bildschirmtaste **Optionen** und wählen Sie dann in der geöffneten Liste die Option **Löschen**.
3. Drücken Sie die Bildschirmtaste **OK**, wenn im LCD die Mitteilung „Delete Selected Item?“ erscheint.

Hinweis: Es ist außerdem möglich, Kontakte aus der Anrufliste hinzuzufügen. Weitere Informationen finden Sie oben im Abschnitt **Anrufliste**.

Lautstärke einstellen

- Drücken Sie während eines Anrufs die Taste , um die Empfängerlautstärke des Hörers/der Freisprecheinrichtung/ des Headsets einzustellen.
- Drücken Sie im Ruhezustand des Telefons die Taste , um die Lautstärke des Klingeltons einzustellen.

Klingeltöne

1. Drücken Sie im Ruhezustand des Telefons die Bildschirmtaste **Menü** und wählen Sie dann **Einstellungen->Einstellungen->Klingeltöne**.
2. Wählen Sie mit den Tasten  oder  den gewünschten Klingelton aus.
3. Drücken Sie die Bildschirmtaste **Speichern** zur Übernahme der Änderungen.

Ausführungshinweise für die Produkte von Yealink mit Akku

Betriebsumgebungstemperaturen

- Betriebstemperatur: -10 bis 50 °C
- Relative Luftfeuchtigkeit: 5 % bis 90 %, nicht kondensierend
- Lagertemperatur: -30 bis + 70 °C

Garantie

Unsere Produktgarantie ist auf das Gerät selbst beschränkt, wenn es normal und gemäß den Betriebsanweisungen und der Systemumgebung verwendet wird. Wir sind weder für Schäden oder Verluste haftbar, die aus der Verwendung dieses Produkts entstehen, noch für Ansprüche eines Dritten. Wir sind nicht haftbar für Probleme mit dem Yealink Gerät, die aus der Verwendung dieses Produkts entstehen. Wir sind nicht haftbar für finanzielle Schäden, Gewinnverluste, Ansprüche Dritter etc., die aufgrund der Verwendung dieses Produkts entstehen.

Symbol DC

⎓ ist das Symbol für DC-Spannung.

Richtlinie zur Beschränkung der Verwendung bestimmter gefährlicher Stoffe in Elektro- und Elektronikgeräten (RoHS)

Das Gerät erfüllt die Anforderungen der RoHS-Richtlinie der EU. Für Bestätigungen der Einhaltung können Sie sich an support@yealink.com wenden.

Sicherheitshinweise

Bewahren Sie diese Anweisungen auf. Lesen Sie diese Sicherheitshinweise vor der Verwendung!

Die folgenden grundlegenden Vorsichtsmaßnahmen müssen zur Vermeidung von Bränden, Stromschlag und anderen Verletzungen immer befolgt werden.

Allgemeine Vorschriften

- Lesen Sie vor der Installation und Verwendung des Geräts die Sicherheitshinweise sorgfältig durch und beobachten Sie die Situation im Betrieb.
- Halten Sie das Gerät während der Lagerung, dem Transport und dem Betrieb stets sauber und trocken.
- Vermeiden Sie während der Lagerung, dem Transport und dem Betrieb stets Zusammenprallen und Stürze des Geräts.
- Versuchen Sie nicht das Gerät eigenständig zu demontieren. Wenden Sie sich im Falle von Mängeln an das zuständige Wartungszentrum für eine Reparatur.
- Ohne vorherige schriftliche Zustimmung dürfen weder Unternehmen noch Einzelperson Änderungen an der Struktur oder dem Sicherheitskonzept des Geräts vornehmen. Yealink übernimmt unter keinen Umständen die Haftung für Folgen oder Rechtsansprüche, die auf solche Änderungen zurückzuführen sind.
- Beachten Sie bitte die entsprechenden Gesetze und Vorschriften bei der Verwendung des Geräts. Die gesetzlichen Rechte Dritter müssen ebenfalls beachtet werden.

Umweltvorschriften

- Stellen Sie das Gerät an einem gut belüfteten Ort auf. Setzen Sie das Gerät nicht direkter Sonneneinstrahlung aus.
- Halten Sie das Gerät trocken und frei von Staub.
- Stellen Sie das Gerät auf einen stabilen, ebenen Untergrund.
- Bitte legen Sie keine schweren Gegenstände auf das Gerät, da Beschädigung und Verformungen durch zu hohe Last möglich sind.
- Halten Sie mindestens 10 cm Abstand zwischen dem Gerät und dem nächsten Objekt ein, um die Wärmeabfuhr zu gewährleisten.
- Stellen Sie das Gerät nicht auf oder in der Nähe von entflammaren oder brandgefährdeten Objekten wie Gummimaterialien auf
- Halten Sie das Gerät fern von Hitzequellen und offenem Feuer, wie Kerzen oder einer elektrischen Heizung.
- Halten Sie das Gerät fern von jedem Haushaltsgerät mit starkem Magnetfeld oder Elektromagnetfeld, z.B. einem Mikrowellenherd oder einem Kühlschrank.

Betriebsvorschriften

- Lassen Sie das Gerät nicht ohne Aufsicht durch ein Kind verwenden.
- Lassen Sie kein Kind mit dem Gerät oder einem Zubehörteil spielen, da Kleinteile verschluckt werden können.
- Bitte verwenden Sie ausschließlich Zubehör, das vom Hersteller bereitgestellt oder genehmigt wurde.
- Die Stromversorgung des Geräts muss den Anforderungen der Eingangsspannung des Gerätes entsprechen. Bitte verwenden Sie ausschließlich den bereitgestellten Überspannungsschutz an der Steckdose.
- Achten Sie vor dem Anschließen oder Abziehen des Kabels darauf, dass Ihre Hände vollständig trocken sind.
- Verschütten Sie keine Flüssigkeiten auf das Gerät und verwenden Sie es nicht in der Nähe von Wasser, beispielsweise in der Nähe einer Badewanne, Waschkübel, einem Spülbecken, in einem feuchten Keller oder in der Nähe eines Schwimmbeckens.

Adresse: 309, 3rd Floor, No.16, Yun Ding North Road, Huli District, Xiamen City, Fujian, P.R.C

Tel: +86-592-5702000
Fax: +86-592-5702455

- Treten Sie nicht auf das Kabel, ziehen und verbiegen Sie es nicht, da es dadurch zu einer Fehlfunktion des Geräts kommen kann.
- Schalten Sie das Gerät bei Gewitter aus und trennen Sie es von der Stromversorgung. Ziehen Sie das Netzkabel und das ADSL-Twisted-Pair-Kabel (Festnetzkabel) zur Vermeidung eines Blitzschlags.
- Wenn das Gerät längere Zeit ungenutzt bleibt, trennen Sie es von der Stromversorgung und ziehen Sie den Netzstecker.
- Wenn Rauch oder ungewöhnliche Geräusche oder Gerüche aus dem Gerät austreten, trennen Sie das Gerät sofort von der Stromversorgung und ziehen Sie das Netzkabel. Wenden Sie sich an das angegebene Wartungszentrum für eine Reparatur.
- Führen Sie keine Gegenstände in Einschübe oder Anschlussöffnungen des Geräts ein, die kein Bestandteil des Produktes oder ein Zubehörteil sind.
- Schließen Sie zuerst das Erdungskabel des Geräts an, bevor Sie ein Kabel anschließen. Trennen Sie das Erdungskabel nicht, bis nicht alle anderen Kabel entfernt wurden.

⚠️ **Reinigungsvorschriften**

- Bevor Sie das Gerät reinigen, schalten Sie es aus und trennen Sie es von der Stromversorgung.
- Verwenden Sie ein Stück trockenes, weiches und antistatisches Tuch zum Reinigen des Geräts.
- Halten Sie das Netzkabel sauber und trocken. Über einen schmutzigen oder nassen Netzstecker kann es zu einem elektrischen Schlag oder anderen Gefahren kommen.

⚠️ **UMWELTFREUNDLICHE VERWERTUNG**



Entsorgen Sie das Gerät nicht mit dem Hausmüll.

Erkundigen Sie sich bei Ihrer Stadtverwaltung, wie Sie das Gerät umweltfreundlich entsorgen können. Pappkarton, Kunststoffverpackung und Bauteile des Gerätes können im Einklang mit den geltenden Vorschriften in Ihrem Land verwertet werden.

Halten Sie stets die geltenden Vorschriften ein.

Deren Nichtbeachtung kann eine Buße oder Verfolgung gemäß dem geltenden Recht nach sich ziehen. Die durchgestrichene Mülltonne auf dem Gerät bedeutet, dass das Gerät am Ende seiner Nutzungsdauer zu einer speziellen Elektroschrottsammelstelle gebracht und vom Hausmüll gesondert verarbeitet werden muss.

Fehlerbehebung

Die Einheit kann das Yealink Gerät nicht mit Strom versorgen.

Es gibt Probleme mit dem Steckeranschluss.

1. Reinigen Sie den Stecker mit einem trockenen Tuch.
2. Schließen Sie ihn an einer anderen Steckdose an.

Die Umgebungstemperatur liegt oberhalb des Betriebstemperaturbereichs.

1. Verwenden Sie die Einheit innerhalb des Betriebstemperaturbereichs.

Das Kabel zwischen der Einheit und dem Yealink Gerät ist nicht richtig angeschlossen.

1. Schließen Sie das Kabel richtig an.

Das Kabel lässt sich nicht richtig anschließen.

1. Sie haben möglicherweise ein falsches Yealink Gerät angeschlossen.
2. Verwenden Sie die richtige Stromversorgung.

Es befindet sich möglicherweise Staub etc. im Port.

1. Reinigen Sie den Port.

Setzen Sie sich bei weiteren Fragen mit Ihrem Händler oder Ihrer anerkannten Servicestelle in Verbindung.

Kontaktdaten des Ansprechpartners

YEALINK NETWORK TECHNOLOGY CO., LTD.

309, 3rd Floor, No. 16, Yun Ding North Road, Huli District, Xiamen City, Fujian, VR China

YEALINK (EUROPE) NETWORK TECHNOLOGY B.V.

Strawinskylaan 3127, Atrium Building, 8th floor, 1077ZX Amsterdam, Niederlande

YEALINK (USA) NETWORK TECHNOLOGY CO., LTD.

999 Peachtree Street Suite 2300, Fulton, Atlanta, GA, 30309, USA

Hergestellt in China



Konformitätserklärung

Datum der Erklärung: 28th /August/2019

Wir: YEALINK(XIAMEN) NETWORK TECHNOLOGY CO.,LTD,

Adresse: 309, 3rd Floor, No.16, Yun Ding North Road, Huli District, Xiamen City, Fujian, P.R.C

Erklären hiermit, dass das Produkt

Typ: Ultra-elegant Gigabit IP Phone

Modell: SIP-T46U

die grundlegenden Anforderungen und anderen relevanten Bestimmungen der folgenden EG-Richtlinie erfüllt Richtlinie: 2014/35/EU, 2014/30/EU;

Konformität

Das Produkt erfüllt die folgenden Normen:

Sicherheit: **EN 60950-1:2006+A11:2009**
+A1:2010+A12:2011 +A2:2013

EMC: **EN 55032:2012/AC:2013**

EN 55024:2010

EN61000-3-2: 2014

EN61000-3-3: 2013

Richtlinie 2011/65/EU des Europäischen Parlaments und des Rates vom 8. Juni 2011 zur Beschränkung der Verwendung bestimmter gefährlicher Stoffe in Elektro- und Elektronikgeräten“ und „Delegierte Richtlinie (EU) 2015/863 der Kommission vom 4. Juni 2015 zur Änderung von Anhang II der Richtlinie 2011/65/EU des Europäischen Parlaments und des Rates hinsichtlich der Liste der Stoffe, die Beschränkungen unterliegen (RoHS 2.0).

Richtlinie 2012/19/EU des Europäischen Parlaments und des Rates vom 4. Juli 2012 über Elektro- und Elektronik-Altgeräte (WEEE)

Verordnung (EG) Nr. 1907/2006 des Europäischen Parlaments und des Rates vom 18. Dezember 2006 zur Registrierung, Bewertung, Zulassung und Beschränkung chemischer Stoffe (REACH)

NAME: Stone Lu

DATE: 28/August/2019

TITLE: Vice President

YEALINK (EUROPE) NETWORK TECHNOLOGY B.V.

Address: Strawinskylaan 3127, Atrium Building, 8th floor,
1077ZX Amsterdam, the Netherlands

Telephone: +31(0)646111373

Email: EUROPE@Yealink.com

Technischer Support

Bitte besuchen Sie für Firmware-Downloads, Produktdokumentationen, Problemlösungen u. v. m. das Yealink-WIKI (<http://support.yealink.com/>). Damit Sie den bestmöglichen Service von uns erhalten können, empfehlen wir Ihnen, all Ihre technischen Probleme über unser Ticketsystem (<https://ticket.yealink.com>) an uns heranzutragen.



Contenido del embalaje

En el embalaje se incluyen los siguientes artículos. Si detecta que falta algo, contacte con el administrador de su sistema.

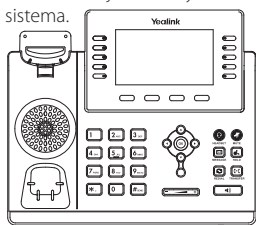

Teléfono IP

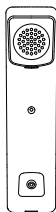

Auricular



Cable del auricular



Guía de inicio rápido



Cable Ethernet
(Cable 2m CAT5E UTP)

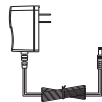

Alimentador
(Opcional)

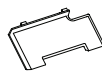

Base

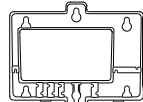

Soporte de montaje en
pared (Opcional)

Nota: Utilice siempre accesorios proporcionados o aprobados por Yealink. El uso de accesorios no homologados puede causar un mal funcionamiento del equipo.

Montaje del teléfono

1. Fije la base como se muestra a continuación:

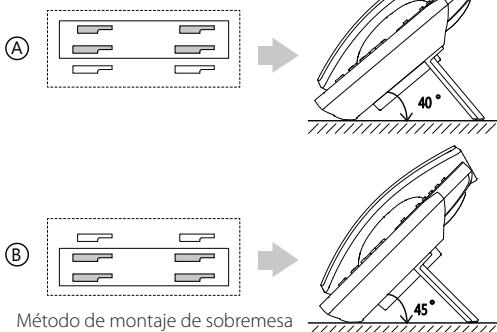
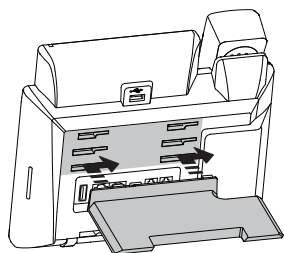

Nota: También puede montar el teléfono en una pared. Para más información sobre cómo fijar el soporte de pared, consulte Guía de Instalación Rápida de Montaje en Pared para teléfonos IP SIP-T4X de Yealink.

2. Conecte el auricular y los cascos (opcional) como se muestra a continuación:

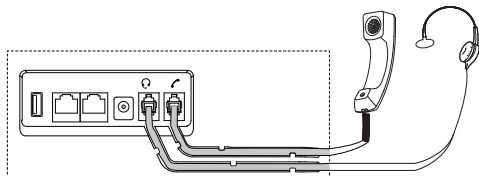
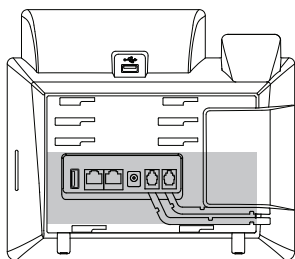

3. Conecta el adaptador USB tal y como se indica a continuación:

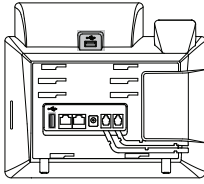

a. puerto USB superior

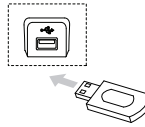

b. puerto USB inferior



Nota: Los puertos USB también se pueden usar para conectar otros dispositivos USB, como EXP43, auriculares USB, etc. Yealink recomienda que conecte el dongle USB Bluetooth o el dongle USB Wi-Fi al puerto USB superior y conecte EXP43 al puerto USB inferior.

4. Conecte la red y la alimentación como se muestra a continuación:

Tiene dos opciones para las conexiones de red y de alimentación. El administrador de su sistema le recomendará cuál usar.

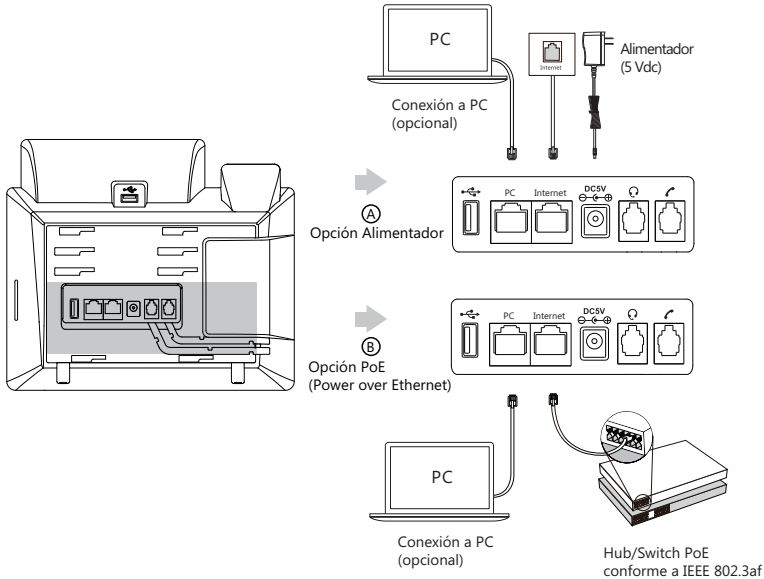

Nota: Utilice siempre el adaptador original de Yealink (5V/1,2A). El uso de alimentadores de terceros puede causar daños irreparables en el equipo. Si quiere conectar un PC al terminal, le recomendamos usar el cable Ethernet proporcionado por Yealink. Si se proporciona alimentación en línea (PoE), no necesita conectar el alimentador. Asegúrese de que el hub/switch es compatible con PoE.

Puesta en funcionamiento

El proceso de inicialización empezará automáticamente cuando el teléfono IP esté conectado a la red y reciba alimentación. El teléfono estará listo para usar tras la puesta en funcionamiento. Puede configurar el teléfono a través de la interfaz de usuario web o la interfaz de usuario del teléfono.

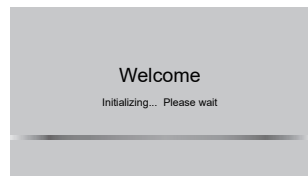

Configuración del teléfono

Configuración a través de la interfaz de usuario web

Acceso a la interfaz de usuario web:

1. Pulse la tecla **OK** cuando el teléfono esté en reposo para obtener su dirección IP.
2. Abra el navegador de Internet en su ordenador, introduzca la dirección IP en la barra de direcciones (es decir, "http://192.168.0.10" o "192.168.0.10") y a continuación pulse la tecla **Entrar**.
3. Marque el nombre de usuario (predeterminado: admin) y la contraseña (predeterminada: admin) en la página de inicio de sesión y haga clic en **Iniciar sesión**.

Configuración de la red:

Haga clic en **Red->Básico->Config IPv4**

Puede configurar los ajustes de la red de las formas siguientes:

DHCP: El teléfono intentará contactar con un servidor DHCP de su red para obtener los ajustes de red válidos, es decir, la dirección IP, máscara de subred, dirección de la puerta de enlace y dirección DNS.

Estática: Si el teléfono no puede contactar con un servidor DHCP por alguna razón, deberá configurar manualmente la dirección IP, máscara de subred, dirección de la puerta de enlace y los DNS primario y secundario del teléfono.

Nota: El teléfono IP también es compatible con IPv6, pero está deshabilitado de forma predeterminada.

Los ajustes incorrectos de la red pueden dar como resultado la inaccesibilidad del teléfono y tener influencia en el comportamiento de la red. Contacte con el administrador de su sistema para obtener más información.

Ajustes de cuenta:

Haga clic en **Cuenta->Cuenta X** (X=1, 2, 3...15, 16)

Parámetros de la cuenta:

Estado de registro:	Muestra el estado del registro de la cuenta actual.
Estado de línea:	Puede seleccionar Habilitar/Deshabilitar para habilitar/deshabilitar la cuenta.
Etiqueta:	Se muestra en la pantalla LCD para identificar la cuenta.
Mostrar nombre:	Se muestra como ID de la llamada cuando se hace una llamada.
Nombre de usuario:	Proporcionado por el ITSP para registrarse (requerido).
Nombre del registro:	Es la ID autenticada para la autenticación proporcionada por el ITSP (requerido).
Contraseña:	Proporcionado por el ITSP para registrarse (requerido).
Servidor Host:	Proporcionado por el ITSP para registrarse (requerido).

Iconos del estado del registro en la pantalla:



(Verde) Registrado



(Gris) No registrado



(Amarillo) Registrando

Nota: Compruebe con el administrador de su sistema si aparece algún error durante el proceso de registro o si se requiere una configuración específica para registrarse.

Configuración a través de la interfaz de usuario del teléfono

Configuración de la red:

Pulse la tecla de función **Menú** cuando el teléfono esté en reposo, seleccione **Avanzado**(contraseña por defecto: admin)->**Red->Puerto WAN /Wi-Fi Port/VLAN/ServidorWeb Type/802.1xAjustes/VPN** para configurar los ajustes de la red.

Ajustes de cuenta:

Pulse la tecla de función **Menú** cuando el teléfono esté en reposo, seleccione **Avanzado** (contraseña por defecto: admin)->**Cuenta** para configurar los ajustes de cuenta.

Nota: Para más información sobre los parámetros de cuenta, consulte **Configuración a través de la interfaz de usuario a web**.

Funcionalidades básicas de llamadas

Hacer una llamada

Utilización del auricular:

1. Levante el auricular.
2. Marque el número y a continuación pulse la tecla de función **Enviar**.

Utilización del altavoz:

1. Con el auricular colgado, pulse .
2. Marque el número y a continuación pulse la tecla de función **Enviar**.

Utilización del casco:

1. Con los cascos conectados, pulse  para activar el modo auricular.
2. Marque el número y a continuación pulse la tecla de función **Enviar**.

Nota: Durante una llamada, puede alternar entre los modos de casco, manos libres y auricular pulsando la tecla **inalámbrico**, la tecla **altavoz** o levantando el auricular. El modo de casco requiere que haya conectado un casco.

Responder a una llamada

Utilización del auricular:

Levante el auricular.

Utilización del altavoz:

Pulse .

Utilización de los cascos:

Pulse .

Nota: Puede ignorar una llamada entrante pulsando la tecla de función **Rechazar**.

Terminar una llamada

Utilización del auricular:

Descuelgue el auricular o pulse la tecla de función **Terminar llamada**.





Utilización del altavoz:

Pulse  o la tecla de función **Terminar llamada**.



Utilización de los cascos:

Toque la tecla de función **Terminar llamada**.

Rellamada

- Pulse  para entrar en la lista **Llamadas realizadas**, pulse  o  para seleccionar la entrada deseada y a continuación pulse  o la tecla de función **Enviar**.
- Pulse  dos veces cuando el teléfono esté en reposo para llamar al último número marcado.

Silenciar y activar el sonido de la llamada

- Pulse  para silenciar el micrófono durante una llamada.
- Pulse  de nuevo para activar el sonido.



Llamada en espera y reanudación de llamadas

Poner una llamada en espera:

Durante una llamada activa, pulse  o la tecla de función **Retener**.

Para reanudar la llamada, ejecute una de las acciones siguientes:



- Si hay solamente una llamada en espera, pulse  o la tecla de función **Reanudar**.

- Si hay más de una llamada en espera, pulse  o  para seleccionar la llamada deseada y a continuación pulse  o la tecla de función **Reanudar**.



Transferencia de llamadas

Puede transferir una llamada de las formas siguientes:



Transferencia ciega

1. Durante una llamada activa, pulse  o la tecla de función **Transferir**. La llamada se pone en espera.
2. Marque el número al que quiere transferir la llamada.
3. Pulse  o la tecla de función **Tran. B**.

Transferencia semi atendida

1. Durante una llamada activa, pulse  o la tecla de función **Transferir**. La llamada se pone en espera.
2. Marque el número al que quiere transferir la llamada y a continuación pulse .
3. Cuando escuche el tono de llamada, pulse  o la tecla de función **Transferir**.

Transferencia atendida

1. Durante una llamada activa, pulse  o la tecla de función **Transferir**. La llamada se pone en espera.
2. Marque el número al que quiere transferir la llamada y a continuación pulse .
3. Cuando la otra parte responda, pulse  o la tecla de función **Transferir**.

Desvío de llamadas

Habilitar el desvío de llamadas:



1. Cuando el teléfono esté en reposo, pulse la tecla de función **Menú** y a continuación seleccione **Características de llamada->Desvío de llamada**.

2. Seleccione el tipo de desvío deseado:

Desviar siempre----Las llamadas entrantes se desvían incondicionalmente.

Desviar si ocupado----Las llamadas entrantes se desvían cuando el teléfono está ocupado.

Desviar si no responde----Las llamadas entrantes se desvían si no se responde tras un periodo de tiempo.

3. Marque el número al que quiera desviar la llamada. Para activar **desviar si no responde**, pulse  o  para seleccionar el tiempo de espera antes de desviar la llamada.
4. Pulse la tecla de función **Guardar** para aceptar el cambio.

Llamada en conferencia

1. Pulse la tecla de función **Conferencia** durante una llamada activa. La llamada se pone en espera.
2. Marque el número del siguiente participante y a continuación pulse la tecla de función **Enviar**.
3. Cuando la otra parte responda, pulse de nuevo la tecla de función **Conferencia**. Todas las partes están ahora participando en la conferencia.
4. Pulse la tecla de función **Auflegen** para desconectar a todas las partes.

Nota: Puede dividir la llamada en conferencia en dos llamadas individuales pulsando la tecla de función **Dividir**.

Marcción rápida

Configurar una tecla de marcación rápida:

1. Cuando el teléfono esté en reposo, pulse la tecla de función **Menú** y a continuación seleccione **Características de llamada->Teclas DSS**.
2. Seleccione la tecla DSS deseada y, a continuación pulse la tecla de función **Entrar**.
3. Seleccione **Marcción rápida** en el campo **Tipo**, seleccione la línea deseada en el campo **Cuenta ID**, introduzca una etiqueta en el campo **Etiqueta** y marque el número en el campo **Valor**.
4. Pulse la tecla de función **Guardar** para aplicar el cambio.

Usar la tecla de marcación rápida:

Pulse la tecla de marcación rápida para marcar el número preestablecido

Mensaje de voz



El indicador de mensaje en espera de la pantalla en reposo indica que hay uno o más mensajes de voz en el centro de mensajes. El LED indicador de alimentación parpadea lentamente en rojo.

Para escuchar los mensajes de voz:

1. Pulse  o la tecla de función **Conectar**.
2. Siga las indicaciones de voz para escuchar sus mensajes de voz.

Personalización del teléfono

Historial de llamadas

1. Pulse la tecla de función **Historial** cuando el teléfono esté en reposo y, pulse  o  para desplazarse por la lista.
2. Seleccione una entrada de la lista, puede hacer lo siguiente:
 - Para hacer una llamada, pulse la tecla de función **Enviar**.
 - Pulse la tecla de función **Eliminar** para eliminar la entrada de la lista.

Si pulsa la tecla de función **Opción**, también puede hacer lo siguiente:



- Seleccionar **Detalles** para ver la información detallada relacionada con ese registro.
- Seleccionar **Añadir a Contactos** para añadir la entrada al directorio local.
- Seleccionar **Añadir a Lista negra** para añadir la entrada a la lista negra.
- Seleccionar **Eliminar todo** para eliminar todas las entradas de la lista.

Directorio de contactos



Añadir un contacto:

1. Pulse la tecla de función **Directorio** cuando el teléfono esté en reposo y a continuación seleccione el grupo deseado.
2. Pulse la tecla de función **Añadir** para añadir un contacto.
3. Introduzca un nombre de contacto único en el campo **Nombre** y los números de contacto en los campos correspondiente.
4. Pulse la tecla de función **Añadir** para aceptar el cambio.

Editar un contacto:



1. Pulse la tecla de función **Directorio** cuando el teléfono esté en reposo y a continuación seleccione el grupo deseado.
2. Pulse  o  para seleccionar el contacto deseado, pulse la tecla de función **Opción** y a continuación seleccione **Detalles** en la lista mostrada.
3. Edite la información de contacto.
4. Pulse la tecla de función **Guardar** para aceptar el cambio.

Eliminar un contacto:



1. Pulse la tecla de función **Directorio** cuando el teléfono esté en reposo y a continuación seleccione el grupo deseado.
2. Pulse  o  para seleccionar el contacto deseado, pulse la tecla de función **Opción** y a continuación seleccione **Eliminar** en la lista mostrada.
3. Pulse la tecla de función **OK** cuando la pantalla LCD indique "Eliminar contacto seleccionado?".

Nota: Puede añadir contactos fácilmente desde el historial de llamadas. Para más información, consulte el apartado **Historial de llamadas**.

Control de volumen

- Pulse  durante una llamada para ajustar el volumen de recepción del auricular/manos libres/casco.
- Pulse  cuando el teléfono esté en reposo para ajustar el volumen del timbre.

Tonos de llamada

1. Pulse la tecla de función **Menú** cuando el teléfono esté en reposo y a continuación seleccione **Ajustes->Ajustes Básicos->Tonos**.
2. Pulse  o  para seleccionar el tono de timbre deseado.
3. Pulse la tecla de función **Guardar** para aceptar el cambio.

Notificaciones Reglamentarias: Productos de Yealink con batería

Temperatura ambiente de funcionamiento

- Temperatura de funcionamiento: +14 to 122°F (-10 to 50°C)
- Humedad relativa: 5% to 90%, sin condensación
- Temperatura de almacenaje: -22 to +160°F (-30 to +70°C)

Garantía

La garantía del producto está limitada solo a la unidad, cuando se usa normalmente de acuerdo con las instrucciones de operación y el entorno del sistema. No somos responsables por daños o pérdidas resultantes del uso de este producto, o por cualquier reclamo de un tercero. No nos hacemos responsables de los problemas con el dispositivo Yealink que surjan del uso de este producto; No nos hacemos responsables de los daños financieros, pérdidas de beneficios, reclamaciones de terceros, etc., que surjan del uso de este producto.

Símbolo CC

⎓ Es el símbolo de voltaje de CC.

Directiva de Restricción de Sustancias Peligrosas (RoHS)

Este dispositivo cumple con los requisitos de la directiva RoHS de la UE. Las declaraciones de cumplimiento se pueden obtener contactando a support@yealink.com.

Instrucciones de seguridad

Conserve estas instrucciones. ¡Lea estas instrucciones de seguridad antes de usar el dispositivo!

Las siguientes instrucciones básicas de seguridad deben respetarse siempre para reducir el riesgo de incendio, descarga eléctrica y otras lesiones personales.

Requisitos generales

- Lea detenidamente estas instrucciones de seguridad antes de instalar y usar el dispositivo y controle la situación durante el funcionamiento.
- Mantenga siempre el dispositivo seco y limpio durante el proceso de almacenaje, transporte y funcionamiento.
- Evite golpes y sacudidas en el dispositivo durante el proceso de almacenaje, transporte y funcionamiento.
- No desmonte el dispositivo por su cuenta. En caso de fallos, póngase en contacto con el centro de mantenimiento designado para su reparación.
- No se permite hacer modificaciones en la estructura ni el diseño de seguridad del dispositivo sin previo consentimiento por escrito. Yealink no será responsable bajo ninguna circunstancia de las consecuencias o problemas legales derivados de dichas modificaciones.
- Consulte las leyes y estatutos pertinentes cuando use el dispositivo. También deben respetarse los derechos legales de terceros.

Requisitos ambientales

- Coloque el dispositivo en un lugar bien ventilado. No exponga el dispositivo a la luz del sol directa.
- Mantenga el dispositivo seco y libre de polvo.
- Coloque el dispositivo sobre una plataforma estable y nivelada.
- No coloque objetos pesados sobre el dispositivo para evitar daños o deformaciones causadas por el peso.
- Deje al menos 10 cm de distancia entre el dispositivo y los objetos más cercanos para facilitar la disipación del calor.
- No coloque el dispositivo encima o cerca de objetos inflamables o vulnerables al fuego, como materiales hechos de goma.
- Mantenga el dispositivo alejado de fuentes de calor o fuego vivo, como velas o radiadores eléctricos.
- Mantenga el dispositivo alejado de aparatos domésticos con campos magnéticos o electromagnéticos intensos, como hornos microondas o neveras.

Requisitos de funcionamiento

- No permita que los niños utilicen el dispositivo sin supervisión.
- No permita que los niños jueguen con el dispositivo ni sus accesorios para evitar asfixia accidental.
- Utilice únicamente los accesorios suministrados o autorizados por el fabricante.
- La alimentación eléctrica debe cumplir los requisitos de voltaje de entrada del dispositivo. Utilice únicamente una toma de corriente con protección contra sobretensiones.
- Asegúrese de tener las manos completamente secas antes de enchufar o desenchufar los cables.

- No derrame líquidos de ningún tipo sobre el producto ni use el equipo cerca de agua, por ejemplo, cerca de una bañera, palangana, fregadero, sótanos húmedos o piscinas.
- No pise, estire ni retuerza los cables para evitar fallos del dispositivo.
- En caso de tormenta, deje de usar el aparato y desenchúfelo de la alimentación eléctrica. Desenchufe la clavija eléctrica y el cable de par trenzado (el cable de radiofrecuencia) de la línea de abonado digital simétrica (ADSL, por sus siglas en inglés) para evitar rayos.
- Si deja el dispositivo sin utilizar durante mucho tiempo, desconéctelo de la alimentación eléctrica y desenchufe la clavija eléctrica.
- Si sale humo del dispositivo o ruidos u olores anormales, desconecte el dispositivo de la alimentación eléctrica y desenchufe la clavija eléctrica inmediatamente. Póngase en contacto con el centro de mantenimiento designado para su reparación.
- No introduzca ningún objeto que no forme parte del producto o de los accesorios en las ranuras del equipo.
- Antes de conectar un cable, conecte el cable de toma de tierra del dispositivo. No desconecte el cable de toma de tierra hasta que haya desconectado los demás cables.

Requisitos de limpieza

- Antes de limpiar el dispositivo, deje de utilizarlo y desconéctelo de la alimentación eléctrica.
- Utilice un trapo suave, seco y antiestático para limpiar el dispositivo.
- Mantenga el enchufe eléctrico limpio y seco. Si usa un enchufe eléctrico sucio o húmedo podría provocar una descarga eléctrica y otros peligros.

RECICLAJE AMBIENTAL



Nunca deseche el equipo con los residuos domésticos

Pregunte en su ayuntamiento cómo desecharlo de forma respetuosa con el medio ambiente. Se debe reciclar la caja de cartón, el embalaje de plástico y los componentes en conformidad con la normativa de reciclaje vigente en su país.

Respete siempre la normativa vigente

En caso de incumplirla, podría ser multado o procesado en cumplimiento de la ley. El cubo de basura tachado que aparece en el producto indica que debe llevarse a un centro de eliminación de residuos especiales y debe tratarse por separado de los residuos urbanos al final de su vida útil.

Problemas y soluciones

La fuente de alimentación no alimenta al dispositivo de Yealink

Hay una mala conexión con el enchufe.

1. Limpie el enchufe con un trapo seco.
2. Conecte a una toma de pared diferente.

La temperatura del entorno está fuera del rango de funcionamiento.

1. Asegúrese de que la temperatura del entorno está dentro de los límites permitidos.

El cable entre la unidad y el dispositivo de Yealink no está conectado correctamente.

1. Conecte el cable correctamente.
- El cable no se puede conectar correctamente.

1. Es posible que haya conectado un dispositivo incorrecto.
2. Utilice la fuente de alimentación correcta.

El puerto está sucio.

1. Limpie el puerto

Póngase en contacto con su distribuidor o centro de atención autorizado para cualquier consulta.

Información de Contacto

YEALINK NETWORK TECHNOLOGY CO.,LTD.

309, 3rd Floor, No.16, Yun Ding North Road, Huli District, Xiamen City, Fujian, P.R.C

YEALINK (EUROPE) NETWORK TECHNOLOGY B.V.

Strawinskylaan 3127, Atrium Building, 8th floor, 1077ZX Amsterdam, The Netherlands

YEALINK (USA) NETWORK TECHNOLOGY CO., LTD.

999 Peachtree Street Suite 2300, Fulton, Atlanta, GA, 30309, USA

Made in China

Dirección: 309, 3rd Floor, No.16, Yun Ding North Road,
Huli District, Xiamen City, Fujian, P.R.C

Tel: +86-592-5702000

Fax: +86-592-5702455



Declaración de conformidad

Declarante: YEALINK(XIAMEN) NETWORKTECHNOLOGY CO,LTD,
Dirección: 309, 3rd Floor, No.16, Yun Ding North Road, Huli District, Xiamen City, Fujian, P.R.C
Fecha de CE: 28th /August/2019

Declara que el producto:

Clase de equipo: Teléfono IP Gigabit Ultra-Elegante

Marca: Yealink

Modelo: SIP-T46U

cumple con los requisitos esenciales y cualesquiera otras disposiciones aplicables o exigibles de las directivas : 2014/35/EU, 2014/30/EU;

Normas aplicadas

Seguridad: EN 60950-1:2006+A11:2009
+A1:2010+A12:2011+A2:2013

EMC: EN 55032:2012/AC:2013
EN 55024:2010
EN61000-3-2: 2014
EN61000-3-3: 2013

Directivas 2011/65/UE y (UE)2015/863 del Parlamento Europeo y del Consejo, de 8 de junio de 2011 y de 4 de junio de 2015, sobre restricciones a la utilización de determinadas sustancias peligrosas en aparatos eléctricos y electrónicos (RoHS 2.0).

Directiva 2012/19/UE del Parlamento Europe y del Consejo de 4 de julio de 2012 sobre residuos de aparatos eléctricos y electrónicos (RAEE)

Reglamento (CE) No 1907/2006 del Parlamento Europeo y del Consejo, de 18 de Diciembre de 2006, relativo al registro, la evaluación, la autorización y la restricción de las sustancias y preparados químicos (REACH)

NAME: Stone Lu
DATE: 28/August/2019
TITLE: Vice President

YEALINK (EUROPE) NETWORK TECHNOLOGY B.V.
Address: Strawinskyiaan 3127, Atrium Building, 8th floor,
1077ZX Amsterdam, the Netherlands
Telephone: +31(0)646111373
Email: EUROPE@Yealink.com

Asistencia técnica

Visite el Wiki de Yealink (<http://support.yealink.com/>) para la descarga de firmware, documentación de productos, preguntas frecuentes, etc. Para beneficiarse de un mejor servicio, le recomendamos que use el sistema de tickets (<http://ticket.yealink.com>) a fin de hacernos llegar cualquier problema técnico que se le presente.



Contenu de la boîte

Les articles suivants sont inclus dans la boîte. Si un article est manquant, contactez votre administrateur de système.

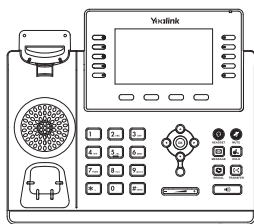

Téléphone IP



Combiné

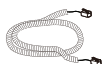

Cordon du combiné



Guide de démarrage rapide



Câble Ethernet
(câble 2m CAT5E UTP)

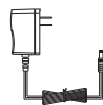

Adaptateur secteur
(En option)

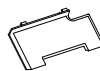

Pied

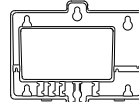

Support de montage mural
(En option)

Remarque : Nous vous recommandons d'utiliser les accessoires fournis et approuvés par Yealink. L'utilisation d'accessoires tiers non approuvés peut engendrer une perte de capacité des produits.

Montage du téléphone

1. Fixez le pied comme montré ci-dessous :

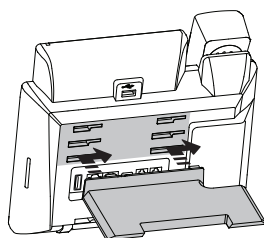

A

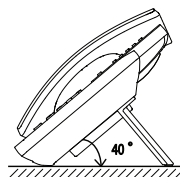
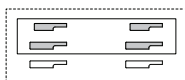

B

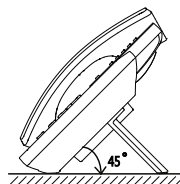

Solution de montage sur une table

Remarque : Vous pouvez également installer le téléphone au mur. Pour plus d'informations concernant la façon de fixer le support de montage mural, veuillez vous référer au Guide d'installation rapide Yealink de montage mural des téléphones IP SIP-T4X.

2. Raccordez le combiné et le casque en option, comme montré ci-dessous :

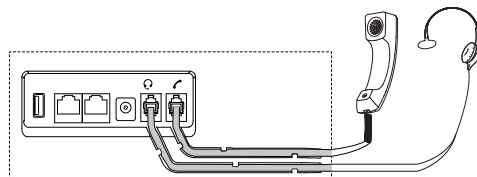
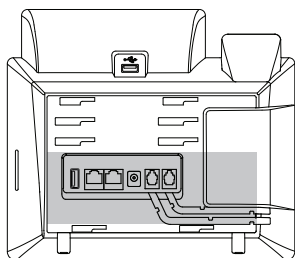

3. Branchez le lecteur flash USB, comme indiqué ci-dessous:

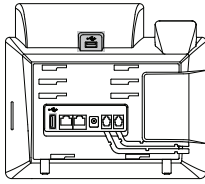

a. port USB supérieur

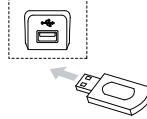

b. port USB inférieur

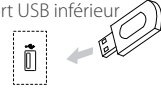

Remarque : Les ports USB peuvent également être utilisés pour connecter d'autres appareils USB, comme l'EXP43, un casque USB, etc.
Yealink recommande de connecter un dongle USB Bluetooth ou Wi-Fi au port USB supérieur, et un EXP43 au port USB inférieur.

4. Raccordez le réseau et l'alimentation, comme montré ci-dessous :

Vous avez deux options pour les raccordements du réseau et de l'alimentation. Votre administrateur de système vous indiquera lequel utiliser.

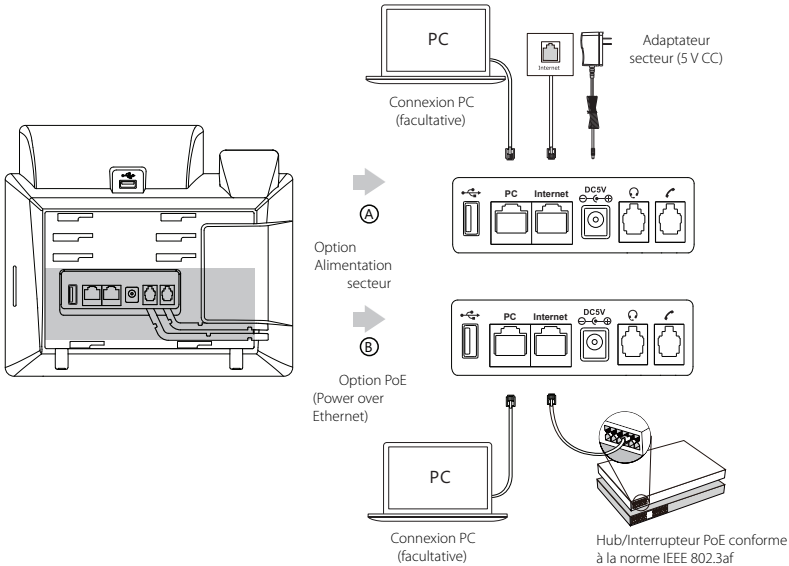

Remarque : Le téléphone IP doit seulement être utilisé avec l'alimentation Yealink (5V/1,2A) d'origine. L'utilisation d'un adaptateur secteur tiers peut endommager le téléphone. Si vous connectez un ordinateur à votre téléphone, nous vous recommandons d'utiliser le câble Ethernet fourni par Yealink.
Si une alimentation en ligne (PoE) est fournie, vous n'avez pas besoin de raccorder l'adaptateur d'alimentation. Assurez-vous que le concentrateur/commutateur soit conforme au PoE.

Démarrage

Une fois que le téléphone IP est connecté au réseau et est alimenté en courant, la procédure d'initialisation démarre automatiquement. Après le démarrage, le téléphone est prêt à l'utilisation. Vous pouvez configurer le téléphone via l'interface utilisateur du téléphone ou via l'interface d'utilisateur sur le web.

Welcome
Initializing... Please wait

Configuration de votre téléphone

Configuration via l'interface utilisateur web

Accès à l'interface utilisateur web :

1. Appuyez sur la touche **OK** lorsque le téléphone est inactif pour obtenir l'adresse IP du téléphone.
2. Ouvrez le navigateur web sur votre ordinateur, saisissez l'adresse IP dans la barre d'adresse (par exemple « http://192.168.0.10 » ou « 192.168.0.10 ») et appuyez sur la touche **Enter**.
3. Saisissez le nom d'utilisateur (par défaut : admin) ainsi que le mot de passe (par défaut : admin) dans la page de connexion et cliquez sur **Connexion**.

Paramètres du réseau : Cliquez sur **Réseau->Basique->Configuration IPv4**

Vous pouvez configurer les paramètres du réseau de l'une des manières suivantes :

DHCP : Par défaut, le téléphone tente de se connecter à un serveur DHCP de votre réseau pour obtenir des paramètres de réseau valables, par exemple l'adresse IP, le masque de sous-réseau, l'adresse de passerelle et l'adresse DNS.

IP fixe : Si votre téléphone ne peut pas contacter un serveur DHCP pour quelque motif que ce soit, vous devez configurer manuellement l'adresse IP, le masque de sous-réseau, la passerelle, les adresses DNS primaire et secondaire pour le téléphone.

Remarque : Des paramètres de réseau erronés peuvent faire échouer l'accessibilité de votre téléphone et avoir un impact sur la performance du réseau. Contactez votre administrateur de système pour plus d'informations.

Paramètres du compte : Cliquez sur **Compte->Registre->Compte X (X=1, 2, 3...15, 16)**

Paramètres du compte :

Statut du registre :	Il affiche le statut du registre du compte actuel.
Ligne active :	Vous pouvez sélectionner Enabled/Disabled pour activer/désactiver le compte.
Étiquette :	Elle s'affiche sur l'écran LCD pour identifier le compte.
Afficher le nom :	Il s'affiche comme l'ID appelant quand vous passez un appel.
Nom de l'utilisateur :	Il est fourni par l'ITSP pour l'enregistrement (requis).
Nom d'enregistrement :	Il s'agit de l'ID authentifié pour l'authentification fournie par l'ITSP (requis).
Mot de passe :	Il est fourni par l'ITSP pour l'enregistrement (requis).
Serveur hôte :	Il est fourni par l'ITSP pour l'enregistrement (requis).

Enregistrer les icônes de statut sur l'écran tactile :



(vert) Enregistrement



(gris) Échec de l'enregistrement



(jaune) En cours d'enregistrement

Remarque : Vérifiez auprès de votre administrateur de système si une erreur apparaît pendant la procédure d'enregistrement ou si une configuration spécifique est requise pour votre enregistrement.

Configuration via l'interface utilisateur du téléphone

Paramètres du réseau :

Appuyez sur la touche **Menu** quand le téléphone est inactif et sélectionnez **Erweitert** (mot de passe : admin)->**Réseau-> Port WAN/Wi-Fi Port/VLAN/Serveur Web/802.1x/VPN/LLDP/CDP/NAT**.

Paramètres du compte :

Appuyez sur la touche **Menu** quand le téléphone est inactif et sélectionnez **Erweitert** (mot de passe : admin)->**Comptes** pour configurer le compte.

Remarque : Pour plus d'informations concernant les paramètres de compte, veuillez vous référer à la section **Configuration via l'interface utilisateur web**.

Fonctions d'appel de base

Passer un appel

Utiliser le combiné :

1. décrocher le combiné.
2. Saisissez le numéro, puis appuyez sur la touche de fonction **Envoyer**.

Utiliser le haut-parleur :

1. Le combiné étant raccroché, appuyez sur  .
2. Saisissez le numéro, puis appuyez sur la touche de fonction **Envoyer**.

Utiliser le casque :

1. Le casque étant branché, appuyez sur  pour activer le mode casque.
2. Saisissez le numéro, puis appuyez sur la touche de fonction **Envoyer**.

Remarque : Pendant un appel, vous pouvez basculer entre les modes casque, haut-parleur main libre et combiné en appuyant sur la touche casque **HEADSET**, sur la touche haut-parleur **Speakerphone** ou en décrochant le combiné. Le mode casque nécessite qu'un casque soit branché.

Répondre à un appel

Utiliser le combiné :

Décrocher le combiné.

Utiliser le haut-parleur :

Appuyez sur  .

Utiliser le casque :

Appuyez sur  .

Remarque : Vous pouvez ignorer un appel entrant en appuyant sur la touche de fonction **Rejeter**.

Terminer un appel

Utiliser le combiné :

Décrochez le combiné ou appuyez sur la touche de fonction **FinAppel**.





Utiliser le haut-parleur :

Appuyez sur  ou sur la touche de fonction **FinAppel**



Utiliser le casque :

Appuyez brièvement sur la touche **FinAppel**.

Recomposer

- Appuyez sur  pour accéder à la liste **Appels Placés**, appuyez sur  ou sur  pour sélectionner l'entrée souhaitée puis appuyez sur  ou sur la touche **Envoyer**.
- Appuyez sur  deux fois lorsque le téléphone est inactif pour appeler le dernier numéro composé.

Mettre un appel en sourdine et rétablir le son

- Appuyez sur  pour couper le son du microphone pendant un appel.
- Appuyez sur  à nouveau pour activer le son de l'appel.

Mise en attente et reprise d'un appel

Mettre un appel en attente :

Appuyez sur  ou la touche de fonction **Hold** pendant un appel actif.

Pour reprendre l'appel, suivez l'une de ces actions :



- S'il n'y a qu'un seul appel en attente, appuyez sur  ou la touche de fonction **Reprendre**.

- S'il y a plusieurs appels en attente, appuyez sur  ou  pour sélectionner l'appel souhaité, puis appuyez sur  ou la touche de fonction **Reprendre**.



Transfert d'appel

Vous pouvez transférer un appel d'une des façons suivantes :



Transfert sans préavis

1. Appuyez sur  ou sur la touche de fonction **Transf.** pendant un appel actif. L'appel est mis en attente.
2. Saisissez le numéro auquel vous souhaitez transférer l'appel.
3. Appuyez sur  ou la touche de fonction **TransfB**.

Transfert semi-privé

1. Appuyez sur  ou sur la touche de fonction **Transf.** pendant un appel actif. L'appel est mis en attente.
2. Saisissez le numéro auquel vous souhaitez transférer l'appel puis appuyez sur .
3. Appuyez sur  ou sur la touche de fonction **Transf.** quand vous entendez la tonalité de retour.

Transfert supervisé

1. Appuyez sur  ou sur la touche de fonction **Transf.** pendant un appel actif. L'appel est mis en attente.
2. Saisissez le numéro auquel vous souhaitez transférer l'appel puis appuyez sur .
3. Appuyez sur  ou la touche de fonction **Transf.** lorsque le second interlocuteur répond.

Renvoyer un appel



Pour activer un renvoi d'appel :

1. Appuyez sur la touche de fonction **Menu** lorsque le téléphone est inactif, puis sélectionnez **Fonctions->Renvoyer un appel**.
2. Sélectionnez le type de renvoi :

Toujours renvoyer---- Les appels entrants sont transférés sans condition.

Occupé vers l'avant---- Les appels entrants sont transférés lorsque le téléphone est occupé.

Renv. Non Rép---- Les appels entrants sont transférés s'ils n'ont pas obtenu de réponse au bout d'une période de temps définie.

3. Saisissez le numéro que vous voulez renvoyer. Pour la fonction **Renv. Non Rép**, appuyez sur  ou sur  pour sélectionner le délai avant le renvoi de l'appel.
4. Appuyez sur la touche de fonction **Enregistrer** pour accepter la modification.

Conférence téléphonique

1. Appuyez sur la touche de fonction **Conférence** pendant un appel actif. L'appel est mis en attente.
2. Saisissez le numéro du second interlocuteur, puis appuyez sur la touche de fonction **Envoyer**.
3. Appuyez encore une fois sur la touche de fonction **Conférence** lorsque le second interlocuteur répond. Tous les interlocuteurs sont maintenant connectés à la conférence.
4. Appuyez sur la touche **FinAppel** pour déconnecter tous les interlocuteurs.

Remarque : Vous pouvez diviser la conférence en deux appels individuels en appuyant sur la touche de fonction **Split**.

Numérotation rapide

Pour configurer une touche de numérotation rapide :

1. Appuyez sur la touche de fonction **Menu** lorsque le téléphone est inactif, puis sélectionnez **Fonctions->Touches DSS**.
2. Sélectionnez la clé DSS souhaitée, et appuyez sur la touche de fonction **Enter**.
3. Sélectionnez la fonction **Numér. rapide** dans le champ **Type**, sélectionnez la ligne souhaitée dans le champ **ID compte**, saisissez une étiquette dans le champ **Étiquette** et saisissez le numéro dans le champ **Valeur**.
4. Appuyez sur la touche de fonction **Enregistrer** pour accepter la modification.

Pour utiliser la touche de numérotation rapide :

Appuyez sur la touche de numérotation rapide pour composer le numéro prédéfini.

Message vocal



L'indicateur de message en attente sur l'écran inactif indique qu'un ou plusieurs messages sont en attente dans la messagerie. Le témoin d'alimentation lumineux rouge clignote lentement.

Pour écouter les messages vocaux :

1. Appuyez sur  ou sur la touche de fonction **Connecter**.
2. Suivez les instructions vocales pour écouter vos messages vocaux.

Personnaliser votre téléphone

Historique des appels

1. Appuyez sur la touche de fonction **Historique** lorsque le téléphone est inactif, appuyez sur  ou  pour parcourir la liste.
2. Sélectionnez une entrée dans la liste, vous pouvez faire ce qui suit :

- Appuyez sur la touche de fonction **Envoyer** pour passer un appel.
- Appuyez sur la touche de fonction **Supprimer** pour supprimer l'entrée de la liste.

Si vous appuyez sur la touche de fonction **Option**, vous pouvez aussi faire ce qui suit :



- Sélectionner **Détail** pour afficher les informations détaillées de l'entrée.
- Sélectionner **Ajouter au contact** pour ajouter l'entrée au répertoire local.
- Sélectionner **Ajouter à la liste noire** pour ajouter l'entrée à la liste noire.
- Sélectionnez **TtSuppr** pour supprimer toutes les entrées de la liste.

Répertoire des contacts



Pour ajouter un contact :

1. Appuyez sur la touche **Annuaire** lorsque le téléphone est inactif et ensuite, sélectionnez le groupe désiré.
2. Appuyez sur la touche de fonction **Ajouter** pour ajouter un contact.
3. Saisissez un nom de contact unique dans le champ **Nom** ainsi que les numéros de contact dans les champs correspondants.
4. Appuyez sur la touche de fonction **Ajouter** pour accepter la modification.

Pour modifier un contact :



1. Appuyez sur la touche **Annuaire** lorsque le téléphone est inactif et ensuite, sélectionnez le groupe désiré.
2. Appuyez sur  ou  sur pour sélectionner le contact souhaité, appuyez sur **Option** et sélectionnez **Détail** dans la liste d'invite.
3. Modifier les informations de contact.
4. Appuyez sur la touche de fonction **Enregistrer** pour accepter la modification.

Pour supprimer un contact :



1. Appuyez sur la touche **Annuaire** lorsque le téléphone est inactif et ensuite, sélectionnez le groupe désiré.
2. Appuyez sur  ou  pour sélectionner le contact souhaité, appuyez sur la touche de fonction **Option** puis sélectionnez **Supprimer** dans la liste d'invite.
3. Appuyez sur la touche **OK** quand l'écran LCD indique « Delete Selected Item? ».

Remarque : Vous pouvez facilement ajouter des contacts à partir de l'historique d'appels. Pour plus d'informations, référez-vous à **Historique des appels** ci-dessus.

Réglage du volume

- Appuyez sur  pendant un appel pour régler le volume sonore du combiné/hautparleur/casque.
- Appuyez sur  lorsque le téléphone est inactif pour régler le volume de la sonnerie.

Tonalités

1. Appuyez sur la touche de fonction **Menu** lorsque le téléphone est inactif, sélectionnez **Réglages->Réglages de base->Tonalités**.
2. Appuyez sur  ou  pour sélectionner la sonnerie choisie.
3. Appuyez sur la touche de fonction **Enregistrer** pour accepter la modification.

Avis réglementaires pour les produits Yealink avec batterie

Températures de fonctionnement ambiantes

- Température de fonctionnement : +14 à 122 °F (-10 à 50 °C)
- Humidité relative : 5 % à 90 %, sans condensation
- Température de stockage : -22 à +160 °F (-30 à +70 °C)

Garantie

Notre garantie produit est limitée à l'appareil lui-même, lorsqu'il est utilisé normalement selon le mode d'emploi et l'environnement du système. Nous ne sommes pas responsables des dommages ou pertes découlant de l'utilisation de ce produit ou de toute réclamation d'un tiers. Nous ne sommes pas responsables des problèmes avec les appareils Yealink découlant de l'utilisation de ce produit. Nous ne sommes pas responsables pour les dommages financiers, pertes de profits, réclamations de tiers, etc. découlant de l'utilisation de ce produit.

Symbole DC

⎓ est le symbole de tension CC.

Directive sur les substances dangereuses (RoHS)

Ce dispositif est conforme aux exigences de la directive RoHS de l'Union européenne. Vous pouvez obtenir les déclarations de conformité en envoyant un message à l'adresse : support@yealink.com.

Consignes de sécurité

Gardez ces instructions. Lisez ces consignes de sécurité avant utilisation de l'appareil !

Les précautions de base suivantes doivent toujours être suivies pour réduire le risque d'incendie, d'électrocution et de blessures.

Exigences générales

- Avant d'installer et d'utiliser l'appareil, lisez les consignes de sécurité et observez la situation pendant le fonctionnement.
- Lorsque l'appareil est rangé, transporté ou utilisé, veuillez le garder toujours propre et sec.
- Lorsque l'appareil est rangé, transporté ou utilisé, veuillez éviter tout choc ou toute collision.
- Ne tentez pas de désassembler vous-même l'appareil. En cas de mauvais fonctionnement, veuillez contacter le centre de service désigné.
- Sans consentement écrit préalable, aucune organisation ou individu n'est autorisé à apporter des changements à la structure ou au dispositif de sécurité de l'appareil. Yealink n'est en aucun cas responsable des conséquences ou des problèmes juridiques causés par ces changements.
- Veuillez vous référer aux lois et règlements pertinents lorsque l'appareil est utilisé. Les droits légaux des tiers doivent également être respectés.

Exigences environnementales

- Placez l'appareil dans un espace correctement ventilé. N'exposez pas l'appareil à la lumière directe du soleil.
- Gardez l'appareil propre et sec.
- Placez l'appareil sur une surface stable et plate.
- Veuillez ne placer aucun objet lourd sur l'appareil risquant d'entraîner dégâts et déformations.
- Maintenez une distance d'au moins 10 cm entre l'appareil et l'objet le plus proche afin que la chaleur puisse se dissiper.
- Ne placez pas l'appareil sur ou à proximité de tout objet inflammable ou vulnérable au feu, comme des matériaux en caoutchouc.
- Gardez l'appareil loin de toute source de chaleur ou des flammes, comme une bougie ou un radiateur électrique.
- Gardez l'appareil loin de tout appareil électroménager avec un fort champ magnétique ou un champ électromagnétique, tel qu'un four à micro-ondes ou un réfrigérateur.

Exigences d'utilisation

- Ne laissez pas des enfants utiliser l'appareil sans surveillance.
- Ne laissez pas les enfants jouer avec l'appareil ou ses accessoires pour éviter tout risque d'étouffement.
- Veuillez uniquement utiliser les accessoires fournis ou autorisés par le fabricant.
- L'alimentation de l'appareil doit satisfaire aux exigences de la tension d'entrée de l'appareil. Veuillez uniquement utiliser la prise protégée contre les surtensions fournie.

Adresse: 309, 3rd Floor, No.16, Yun Ding North Road,
Huli District, Xiamen City, Fujian, P.R.C

Téléphone: +86-592-5702000
Fax: +86-592-5702455

- Avant de brancher ou de débrancher tout câble, assurez-vous que vos mains sont complètement sèches.
- Ne renversez aucun liquide sur le produit et n'utilisez pas l'équipement près de l'eau, par exemple, près d'une baignoire, d'un lavabo, d'un évier, dans sous-sol humide ou près d'une piscine.
- Veuillez à ne pas marcher sur, tirer sur, ou plier les câbles de l'appareil, cela pourrait entraîner son mauvais fonctionnement.
- En cas d'orage, n'utilisez pas l'appareil et débranchez-le de son alimentation. Débranchez la prise d'alimentation et l'Asymmetric Digital Subscriber Line (ADSL) à paire torsadée (le câble de fréquence radio) pour éviter la foudre.
- Si l'appareil reste inutilisé pendant une longue période de temps, débranchez-le de l'alimentation électrique et débranchez le cordon d'alimentation.
- Si l'appareil émet de la fumée, des odeurs ou bruits anormaux, débranchez l'appareil de son alimentation et débranchez immédiatement le cordon d'alimentation. Pour toute réparation, contactez le centre de service spécifié.
- N'insérez aucun objet dans les fentes de l'appareil ne faisant pas partie du produit ou n'est pas un produit auxiliaire.
- Avant de brancher un câble, connectez d'abord le câble de mise à la terre du de l'appareil. Ne débranchez pas le câble de mise à la terre jusqu'à ce que tous les autres câbles aient été débranchés.

Exigences de nettoyage

- Avant de nettoyer l'appareil, arrêtez de l'utiliser et déconnectez-le de son alimentation.
- Utilisez un chiffon doux, sec et antistatique pour nettoyer l'appareil.
- Maintenez la prise d'alimentation propre et sèche. Une prise sale ou humide peut causer des chocs électriques et autres dangers.

RECYCLAGE ENVIRONNEMENTAL



Ne jetez pas cet appareil avec les déchets ménagers

Contactez vos collectivités locales pour savoir comment l'éliminer de façon écologique. La boîte en carton, l'emballage en plastique et les composants de l'appareil peuvent être recyclés conformément à la réglementation en vigueur dans votre pays.

Respectez toujours la réglementation en vigueur

Les personnes qui l'enfreignent sont passibles de poursuites judiciaires. Le symbole de poubelle barrée apposé sur l'appareil signifie que lorsque celui-ci a atteint sa fin de vie utile, il doit être amené à un centre de traitement des déchets spécial et traité séparément des déchets ménagers ordinaires.

Dépannage

L'unité ne peut pas alimenter le dispositif de Yealink.

Mauvaise connexion avec la fiche.

1. Nettoyez la fiche avec un chiffon sec.
2. Branchez-la sur une autre prise murale.

L'environnement d'utilisation est hors de la plage de températures de fonctionnement.

1. Utilisez l'appareil dans sa plage de températures de fonctionnement.
- Le câble entre l'appareil et le dispositif Yealink est mal branché.

1. Branchez le câble correctement.

Vous ne pouvez pas brancher le câble correctement.

1. Vous avez peut-être branché le mauvais dispositif Yealink.
2. Utilisez une source d'alimentation appropriée.

Le port contient peut être de la poussière.

1. Nettoyez le port.

Contactez votre revendeur ou un réparateur agréé pour toute autre question.

Informations de contact

YEALINK NETWORK TECHNOLOGY CO.,LTD.

309, 3rd Floor, No.16, Yun Ding North Road, Huli District, Xiamen City, Fujian, Chine

YEALINK (EUROPE) NETWORK TECHNOLOGY B.V.

Strawinskylaan 3127, Atrium Building, 8th floor, 1077ZX Amsterdam, Pays-Bas

YEALINK (USA) NETWORK TECHNOLOGY CO., LTD.

999 Peachtree Street Suite 2300, Fulton, Atlanta, GA, 30309, États-Unis

Fabriqué en Chine



Déclaration de conformité

Date d'émission : 28th /August/2019

Nous : YEALINK(XIAMEN) NETWORKTECHNOLOGY CO.,LTD,

Adresse : 309, 3rd Floor, No.16, Yun Ding North Road, Huli District, Xiamen City, Fujian, P.R.C

Déclarons que le produit

Type :Téléphone IP Gigabit ultra élégant

Modèle :SIP-T46U

répond aux exigences essentielles et autres dispositions pertinentes conformément à la directive CE suivante

Directive : 2014/35/EU, 2014/30/EU;

Conformité

Le produit répond aux normes suivantes :

Sécurité : **EN 60950-1:2006+A11:2009**
+A1:2010+A12:2011 +A2:2013

CEM: **EN 55032:2012/AC:2013**

EN 55024:2010

EN61000-3-2: 2014

EN61000-3-3: 2013

Directive 2011/65/EU et (EU)2015/863 du Parlement européen et du Conseil du 8 Juin 2011 et 4 Juin 2015 sur la restriction de l'utilisation de certaines substances dangereuses dans les équipements électriques et électroniques (RoHS 2.0).

Directive 2012/19/EU du Parlement et du Conseil Européen du 4 Juillet 2012 sur les déchets d'équipements électriques et électroniques (DEEE)

Règlement (EC) No.1907/2006 du Parlement et du Conseil Européen du 18 Décembre 2006 relatif à la déclaration, l'évaluation, l'autorisation et la restriction des substances chimiques (ECHA)

NAME: Stone Lu
DATE: 28/August/2019
TITLE: Vice President

YEALINK (EUROPE) NETWORK TECHNOLOGY B.V.
Address: Strawinskylaan 3127, Atrium Building, 8th floor,
1077ZX Amsterdam, the Netherlands
Telephone: +31(0)646111373
Email: EUROPE@Yealink.com

Assistance technique

Consultez Yealink WIKI (<http://support.yealink.com/>) pour télécharger les derniers micrologiciels, lire la documentation, les questions fréquemment posées, et plus encore. Pour un meilleur service, nous vous conseillons d'utiliser le système de tickets d'assistance de Yealink (<http://ticket.yealink.com>) pour nous faire part de tous vos problèmes techniques.

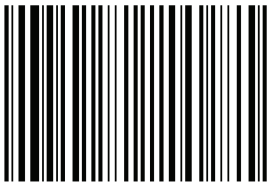

430104001859



YEALINK(XIAMEN) NETWORK TECHNOLOGY CO.,LTD.
Site Web : www.yealink.com
Propriété intellectuelle©2021 YEALINK(XIAMEN)
NETWORK TECHNOLOGY CO.,LTD.Tous droits réservés.